

ΠΡΟΣΦΟΡΕΣ 2022

ΑΝΟΙΞΗ ΚΑΛΟΚΑΙΡΙ



www.agromex.gr



ΑΓΡΟΜΕΞ ΑΕΒΕ 40 χρόνια εμπειρίας και πρωτοπορίας

ΝΕΑ ΣΕΙΡΑ ΠΡΟΪΟΝΤΩΝ ΜΠΑΤΑΡΙΑΣ ΛΙΘΙΟΥ HOBBY LINE



SINCE 1978

Blue Bird Industries

Η εταιρεία BLUE BIRD INDUSTRIES παρουσιάζει **3 ΝΕΑ προϊόντα** (κλαδευτικό αλυσοπρίονο, ψαλίδι κλαδέματος, τηλεσκοπική προέκταση) που τροφοδοτούνται από επαναφορτιζόμενες μπαταρίες ιόντων λιθίου νέας γενιάς. Κύρια πλεονεκτήματα το χαμηλό βάρος, ο εργονομικός σχεδιασμός, η εύκολη συντήρηση και η πλήρη συμβατότητα των προϊόντων μεταξύ τους. Αποτελούν την ιδανική λύση για τις καθημερινές εργασίες σε κήπους, κτήματα, κατασκευές DIY(φτιάχτο μόνος σου).



ΣΕ ΠΩΛΗΣΕΙΣ

199€

ΚΩΔ. 120885610

CS 22-04

ΚΛΑΔΕΥΤΙΚΟ ΑΛΥΣΟΠΡΙΟΝΟ

ΤΕΧΝΙΚΑ ΧΑΡΑΚΤΗΡΙΣΤΙΚΑ:

- ΛΑΜΑ 4" CARVING με γρανάζι για εύκολη διείσδυση κατά την διάρκεια κλαδέματος για μέγιστη κοπή 10 cm.
- ΑΛΥΣΙΔΑ 1/4 - 1.1 mm - 29 οδηγοί για ταχύτερες κοπές
- ΛΙΠΑΝΣΗ αλυσίδας χειροκίνητη (OIL SAE 30)
- ΜΟΤΕΡ 300 WATT (brushless)
- ΤΑΧΥΤΗΤΑ ΚΟΠΗΣ 6,5 m/sec ρυθμιζόμενη
- ΧΕΙΡΟΛΑΒΗ soft-antislip
- ΔΙΑΚΟΠΤΗΣ ΑΣΦΑΛΕΙΑΣ
- ΜΠΑΤΑΡΙΕΣ (2) ΔΥΟ 12,6 V - 2,5 AHR ΛΙΘΙΟΥ
- ΦΟΡΤΙΣΤΗΣ ΜΠΑΤΑΡΙΑΣ (διπλός) για ταυτόχρονη φόρτιση 2 μπαταριών.
- ΧΡΟΝΟΣ ΕΠΑΝΑΦΟΡΤΙΣΗΣ 3-4 ώρες
- ΦΩΤΕΙΝΗ ΕΝΔΕΙΞΗ επιπέδου φόρτισης μπαταρίας
- ΑΥΤΟΝΟΜΙΑ 60-100 κοπές /μπαταρία (max) ή 30-60 λεπτά/μπαταρία
- ΜΕΓΙΣΤΗ διάμετρο κοπής 10 cm χλωρών κλαδιών
- ΒΑΡΟΣ 1018 gr με μπαταρία
- ΒΑΡΟΣ ΜΠΑΤΑΡΙΑΣ 188 gr
- ΣΥΣΚΕΥΑΣΙΑ smart carton box
- ΔΙΑΣΤΑΣΕΙΣ συσκευασίας 44,5 X 21,5 X 15,5 cm

ΧΡΗΣΙΜΕΣ ΠΛΗΡΟΦΟΡΙΕΣ ΓΙΑ ΤΗΝ ΦΟΡΤΙΣΗ ΜΠΑΤΑΡΙΩΝ ΙΟΝΤΩΝ ΛΙΘΙΟΥ
(ΨΑΛΙΔΙΑ - ΠΡΙΟΝΙΑ - ΚΟΝΤΑΡΟΨΑΛΙΔΑ - ΚΟΝΤΑΡΟΠΡΙΟΝΑ - ΔΕΤΙΚΑ)

- 1) ΕΙΝΑΙ ΣΗΜΑΝΤΙΚΟ ΟΙ 2 ΠΡΩΤΕΣ ΦΟΡΤΙΣΕΙΣ ΝΑ ΕΧΟΥΝ ΔΙΑΡΚΕΙΑ 8 ΩΡΕΣ (MIN) - 10 ΩΡΕΣ (MAX) ΩΣΤΕ ΝΑ ΑΠΟΚΤΗΣΟΥΝ ΟΙ ΜΠΑΤΑΡΙΕΣ ΤΟ ΜΕΓΙΣΤΟ ΕΝΕΡΓΕΙΑΚΟ ΤΟΥΣ ΕΠΙΠΕΔΟ.
- 2) ΣΤΙΣ ΕΠΟΜΕΝΕΣ ΦΟΡΤΙΣΕΙΣ Η ΠΛΗΡΗΣ ΦΟΡΤΙΣΗ ΕΞΑΣΦΑΛΙΖΕΤΑΙ ΜΕ ΤΗΝ ΠΡΑΣΙΝΗ ΕΝΔΕΙΞΗ ΤΟΥ ΦΟΡΤΙΣΤΗ ΜΠΑΤΑΡΙΑΣ.
- 3) ΣΕ ΜΑΚΡΟΧΟΝΙΑ ΑΚΙΝΗΣΙΑ Η ΦΟΡΤΙΣΗ ΠΡΕΠΕΙ ΝΑ ΓΙΝΕΤΑΙ ΣΕ ΔΙΑΣΤΗΜΑ 2-3 ΜΗΝΩΝ ΓΙΑ ΝΑ ΔΙΑΤΗΡΕΙ Η ΜΠΑΤΑΡΙΑ ΤΟ ΕΝΕΡΓΕΙΑΚΟ ΤΗΣ ΕΠΙΠΕΔΟ.
- 4) Η ΑΥΤΟΝΟΜΙΑ ΚΑΘΕ ΜΠΑΤΑΡΙΑΣ ΕΙΝΑΙ ΕΝΔΕΙΚΤΙΚΗ ΚΑΙ ΕΞΑΡΤΑΤΑΙ ΑΠΟ ΤΙΣ ΣΥΝΘΗΚΕΣ ΕΡΓΑΣΙΑΣ, ΤΗΝ ΤΑΧΥΤΗΤΑ ΚΟΠΗΣ, ΤΗΝ ΔΙΑΜΕΤΡΟ ΚΑΙ ΤΗΝ ΣΚΛΗΡΟΤΗΤΑ ΤΩΝ ΚΛΑΔΙΩΝ



12,6 V
2,5 AHR

ΤΟ ΕΛΑΦΡΥΤΕΡΟ
ΚΛΑΔΕΥΤΙΚΟ ΜΠΑΤΑΡΙΑΣ
ΣΤΟΝ ΚΟΣΜΟ
ΜΟΝΟ 1018 gr



ΔΕΙΤΕ
TO VIDEO



ΑΓΡΟΜΕΞ Α.Ε.Β.Ε. ΑΠΟΚΛΕΙΣΤΙΚΟΣ ΑΝΤΙΠΡΟΣΩΠΟΣ ΤΗΣ BLUE BIRD INDUSTRIES





ΝΕΑ ΣΕΙΡΑ ΠΡΟΪΟΝΤΩΝ ΜΠΑΤΑΡΙΑΣ ΛΙΘΙΟΥ HOBBY LINE

SINCE 1978
Blue Bird
Industries

Nº 1

ΣΕ ΠΩΛΗΣΕΙΣ

199 €

ΚΩΔ. 120885600

PS 22-23

ΨΑΛΙΔΙ ΚΛΑΔΕΜΑΤΟΣ

ΤΕΧΝΙΚΑ ΧΑΡΑΚΤΗΡΙΣΤΙΚΑ:

- ΔΙΑΜΕΤΡΟΣ ΚΟΠΗΣ (ΔΙΠΛΗ) Ø13 - Ø23 mm - προοδευτική κοπή
- ΛΑΜΑ SK5 Ελβετίας υψηλής σκληρότητας και αντοχής
- ANTI CUT SYSTEM προστασία σε περίπτωση που ο χρήστης ακουμπήσει τη λάμα με το άλλο χέρι, το ψαλίδι σταματάει τη λειτουργία του άμεσα.
- ΟΘΟΝΗ led αναγραφής επιπέδου φόρτισης, αριθμός κοπών (μερικό - ολικό), ένδειξη σφαλμάτων
- Μοτέρ 120 watt (brushless) • ΡΟΠΗ 60 Nm
- ΜΠΑΤΑΡΙΕΣ (2) ΔΥΟ 12,6 V / 2,0 AHR ΛΙΘΙΟΥ
- ΦΟΡΤΙΣΤΗΣ ΜΠΑΤΑΡΙΑΣ (διπλός) για ταυτόχρονη φόρτιση 2 μπαταριών
- ΧΡΟΝΟΣ ΕΠΑΝΑΦΟΡΤΙΣΗΣ 3-4 ώρες
- ΑΥΤΟΝΟΜΙΑ 1,5-2,5 ώρες / μπαταρία • 1100 - 2000 ΚΟΠΕΣ / ΜΠΑΤΑΡΙΑ
- ΒΑΡΟΣ 890 gr με μπαταρία • ΒΑΡΟΣ ΜΠΑΤΑΡΙΑΣ 188 gr
- ΣΥΣΚΕΥΑΣΙΑ smart carton box



Anti cut system



ΔΕΙΤΕ TO VIDEO

ΑΝΤΑΛΛΑΚΤΙΚΑ ΕΞΑΡΤΗΜΑΤΑ

ΤΗΛΕΣΚΟΠΙΚΗ ΠΡΟΕΚΤΑΣΗ
COMBI EP 22-22

ΤΕΧΝΙΚΑ ΧΑΡΑΚΤΗΡΙΣΤΙΚΑ:

- ΜΗΚΟΣ 1,2 ΜΤ - 2,0 ΜΤ
- ΒΑΡΟΣ 1200 gr
- ΛΕΙΤΟΥΡΓΕΙ ασύρματα με τη 2η μπαταρία του κλαδευτικού αλυσσοπρίονου (CS 22-04) ή του ψαλιδιού κλαδέματος (PS 22-23) στέλνοντας «σήμα» για την λειτουργία των ανωτέρω.



Bluetooth

159 €

ΚΩΔ. 1207200140



ΔΕΙΤΕ TO VIDEO

ΜΠΑΤΑΡΙΑ
12,6 V

2,0 AHR

29 €

ΚΩΔ. 120451930

2,5 AHR

39 €

ΚΩΔ. 120451920



ΔΙΠΛΟΣ
ΦΟΡΤΙΣΤΗΣ

49 €

ΚΩΔ. 120451940



ΘΗΚΗ ΖΩΝΗΣ
BLUE BIRD

17,50 €

ΚΩΔ. 120754710

ΑΓΡΟΜΕΞ Α.Ε.Β.Ε. ΑΠΟΚΛΕΙΣΤΙΚΟΣ ΑΝΤΙΠΡΟΣΩΠΟΣ ΤΗΣ BLUE BIRD INDUSTRIES



ΑΓΡΟΜΕΞ ΑΕΒΕ 40 χρόνια εμπειρίας και πρωτοπορίας

ΝΕΑ ΨΑΛΙΔΙΑ ΜΠΑΤΑΡΙΑΣ (COMPACT) ΜΕ ΕΝΣΩΜΑΤΩΜΕΝΗ ΜΠΑΤΑΡΙΑ ΙΟΝΤΩΝ ΛΙΘΙΟΥ ΝΕΑΣ ΓΕΝΙΑΣ



SINCE 1978

Blue Bird
Industries

PROF LINE

ANTI CUT SYSTEM

245 €

ΚΩΔ. 120445C

PS 21 - 25

- διάμετρος κοπής (διπλή) Ø16 mm - Ø25 mm
- λάμα SK5 ΕΛΒΕΤΙΑΣ
- μοτέρ 330 watt (brushless)
- βάρος 872 gr με μπαταρία
- βάρος μπαταρίας 222 gr

ΤΕΧΝΙΚΑ ΧΑΡΑΚΤΗΡΙΣΤΙΚΑ:

- μπαταρίες λιθίου (2) 16,8 V / 2 AHR
- αυτονομία 2-3 ώρες / μπαταρία
- χρόνος επαναφόρτισης 2-3 ώρες / μπαταρία
- φορτιστής μπαταρίας (μονός)
- φωτεινή ένδειξη (led) επιπέδου φόρτισης μπαταρίας
- ANTI CUT προστασία (σε περίπτωση που ο χρήστης ακουμπάει τη λάμα με το άλλο χέρι το ψαλίδι σταματάει άμεσα)
- συσκευασία (carton smart box)
- περιλαμβάνει κιτ εργαλείων



ΠΡΟΟΔΕΥΤΙΚΗ ΚΟΠΗ



ΨΗΦΙΑΚΗ ΟΘΟΝΗ ΕΝΔΕΙΞΩΝ



Ø 25mm

16,8 V
2 AHR



ΔΩΡΟ
EXTRA ΜΠΑΤΑΡΙΑ
2,5 AHR



ΜΗΧΑΝΙΣΜΟΣ ΑΣΦΑΛΕΙΑΣ (ANTICUT)



ΥΠΟΔΟΧΕΣ ΛΙΠΑΝΣΗΣ

PROF LINE

PS 22 - 25

- προοδευτική κοπή Ø16-Ø25 mm (διπλή)
- λάμα SK5 ΕΛΒΕΤΙΑΣ
- μοτέρ 330 watt Brushless
- βάρος 910 gr με μπαταρία
- βάρος μπαταρίας 222 gr

ANTI CUT SYSTEM

ΤΕΧΝΙΚΑ ΧΑΡΑΚΤΗΡΙΣΤΙΚΑ:

- μπαταρίες (2) 16,8 V / 2,5 AHR
- αυτονομία 2-4 ώρες / μπαταρία
- χρόνος επαναφόρτισης 2-3 ώρες / μπαταρία
- φορτιστής μπαταρίας (διπλός)
- οθόνη LED για αριθμό κοπών/επίπεδο φόρτισης
- ANTI CUT προστασία (σε περίπτωση που ο χρήστης ακουμπάει τη λάμα με το άλλο χέρι το ψαλίδι σταματάει άμεσα)
- συσκευασία βαλιτσάκι



Ø 25mm

405 €

ΚΩΔ. 120450C

16,8 V
2,5 AHR



ΔΩΡΟ
EXTRA ΜΠΑΤΑΡΙΑ
2,5 AHR



ΔΕΙΤΕ TO VIDEO



PROF LINE

PS 22 - 32

- προοδευτική κοπή Ø16-Ø32 mm (διπλή)
- λάμα SK5 ΕΛΒΕΤΙΑΣ
- μοτέρ 500 watt Brushless
- βάρος 982 gr με μπαταρία
- βάρος μπαταρίας 222 gr

ANTI CUT SYSTEM

ΤΕΧΝΙΚΑ ΧΑΡΑΚΤΗΡΙΣΤΙΚΑ:

- μπαταρίες (2) 16,8 V / 2,5 AHR
- αυτονομία 2-4 ώρες / μπαταρία
- χρόνος επαναφόρτισης 2-3 ώρες / μπαταρία
- φορτιστής μπαταρίας (διπλός)
- οθόνη LED για αριθμό κοπών/επίπεδο φόρτισης
- ANTI CUT προστασία (σε περίπτωση που ο χρήστης ακουμπάει τη λάμα με το άλλο χέρι το ψαλίδι σταματάει άμεσα)
- συσκευασία βαλιτσάκι

16,8 V
2,5 AHR

Ø 32mm

525 €

ΚΩΔ. 120455C

ΔΩΡΟ
EXTRA ΜΠΑΤΑΡΙΑ
2,5 AHR



Η ΠΡΟΣΦΟΡΑ ΓΙΑ ΔΩΡΕΑΝ 3η ΜΠΑΤΑΡΙΑ ΙΣΧΥΕΙ ΜΕΧΡΙ ΕΞΑΝΤΛΗΣΩΣ ΤΩΝ ΑΠΟΘΕΜΑΤΩΝ

ΑΓΡΟΜΕΞ Α.Ε.Β.Ε. ΑΠΟΚΛΕΙΣΤΙΚΟΣ ΑΝΤΙΠΡΟΣΩΠΟΣ ΤΗΣ BLUE BIRD INDUSTRIES





SINCE 1978

Blue Bird
Industries

ΝΕΑ
ΠΡΟΪΟΝΤΑ



0,81
KG

125 €

ΚΩΔ. 120887410

SG 22-10 ΦΟΡΗΤΟΣ ΝΕΦΕΛΟΨΕΚΑΣΤΗΡΑΣ (ULV FOGGER)

- κατάλληλος για ψεκασμούς - απολυμάνσεις - απεντομώσεις
- δοχείο 950ml - ρυθμιζόμενη ροή ψεκασμού
- υψηλή νεφοποίηση 15-50 micron με δυνατότητα επιλογής ψεκασμού 3 θέσεων • παροχή 200ml/min
- εμβέλεια ψεκασμού 1-1,5 m • πίεση λειτουργίας 10 bar(max)
- μπαταρία (1)x12,6V - 2,5AHR λιθίου (188gr)
- φορτιστής μπαταρίας μονός
- χρόνος επαναφόρτισης 2-2,5 ώρες
- αυτονομία 1,5-2 ώρες
- φωτεινή ένδειξη επιπέδου φόρτισης μπαταρίας
- διαθέτει 6 led μπλε δέσμης • μοτέρ 10 watt brushless
- βάρος με μπαταρία 806gr



2,35
KG

315 €

ΚΩΔ. 120887390

PCS 22-06 ΚΟΝΤΑΡΟΠΡΙΟΝΟ ΤΗΛΕΣΚΟΠΙΚΟ (1,80m²-2,46m²)

- λάμα 6" (15cm) carving για εύκολη διείσδυση κατά την διάρκεια του κλαδέματος και μέγιστη κοπή Ø15cm (χλωρά κλαδιά)
- αλυσίδα 1/4-1,1mm (mini) - 38 οδηγοί για ταχύτερες κοπές
- τηλεσκοπική προέκταση (1,80m²-2,46m²)
- μπαταρίες (2)x12,6V - 2,5AHR λιθίου (188gr)
- φορτιστής μπαταρίας διπλός για ταυτόχρονη φόρτιση 2 μπαταριών
- φωτεινή ένδειξη επιπέδου φόρτισης μπαταρίας
- χειροκίνητη λίπανση αλυσίδας • χρόνος επαναφόρτισης 2-2,5 ώρες
- αυτονομία 30 - 60 λεπτά • μοτέρ 300 watt brushless
- βάρος με (2) μπαταρίες 2350gr



1,48
KG

285 €

ΚΩΔ. 120887420

CS 22-06 ΚΛΑΔΕΥΤΙΚΟ ΑΛΥΣΟΠΡΙΟΝΟ

- λάμα 5" (12,5cm) carving για μέγιστη κοπή Ø12,5cm (χλωρά κλαδιά)
- αλυσίδα 1/4-1,1mm (mini) - 34 οδηγοί για ταχύτερες κοπές
- ταχύτητα κοπής 7,5m/sec • αντλία λαδιού (χωρητικότητα 16ml)
- μπαταρίες (2)x16,8v - 2,5AHR λιθίου (238gr)
- φορτιστής μπαταρίας διπλός • χρόνος επαναφόρτισης 1,5-2 ώρες
- αυτονομία 20 - 45 λεπτά / μπαταρία • μοτέρ 200 watt
- βάρος με μπαταρία 1475gr



2,59
KG

ΜΕ 2 ΜΠΑΤΑΡΙΕΣ

495 €

ΚΩΔ. 120887400

TH CS 22-07 ΚΛΑΔΕΥΤΙΚΟ ΑΛΥΣΟΠΡΙΟΝΟ (PROF)

- λάμα 8" (20cm) carving για μέγιστη κοπή Ø20 cm
- αλυσίδα 1/4-1,1mm (mini) - 48 οδηγοί
- αντλία λαδιού (αυτόματη)
- διαθέτει φρένο αλυσίδας
- μπαταρίες (2)x18V - 5AHR λιθίου (646gr)
- φορτιστής μπαταρίας 3 θέσεων
- χρόνος επαναφόρτισης 2-2,5 ώρες
- αυτονομία 1- 2 ώρες / μπαταρία • μοτέρ 600 watt
- ταχύτητα κοπής ρυθμιζόμενη 3 θέσεων (8-10-12m/sec)
- βάρος με μπαταρία 2586gr
- 75 κοπές/μπαταρία σε ξύλο κέδρου (Ø10-12cm)

ΜΕ 3 ΜΠΑΤΑΡΙΕΣ

605 €

ΚΩΔ. 120887400C

PCS 22-10 ΚΟΝΤΑΡΟΠΡΙΟΝΟ ΤΗΛΕΣΚΟΠΙΚΟ (PROF) (1,82m²-2,63m²)

- λάμα 9" (23cm) carving για μέγιστη κοπή Ø23 cm
- αλυσίδα 1/4 - 1,1mm (mini) - 48 οδηγοί
- τηλεσκοπική προέκταση (1,82m² - 2,63m²)
- μπαταρία (1)x18v - 5AHR λιθίου (646gr)
- φορτιστής μπαταρίας 3 θέσεων
- χρόνος επαναφόρτισης 2-2,5 ώρες
- μοτέρ 450 watt brushless
- αντλία λαδιού με φουσκάκι
- βάρος με μπαταρία 3430gr



3,43
KG

ΜΕ 1 ΜΠΑΤΑΡΙΑ
ΑΥΤΟΝΟΜΙΑ 1-2 ΩΡΕΣ

475 €

ΚΩΔ. 120887430

ΜΕ 2 ΜΠΑΤΑΡΙΕΣ
ΑΥΤΟΝΟΜΙΑ 3-4 ΩΡΕΣ

575 €

ΚΩΔ. 120887430B

ΜΕ 3 ΜΠΑΤΑΡΙΕΣ
ΑΥΤΟΝΟΜΙΑ 5-6 ΩΡΕΣ

655 €

ΚΩΔ. 120887430C





SINCE 1978

Blue Bird
Industries

NEO
ΠΡΟΪΟΝ

ΗΛΕΚΤΡΙΚΟ ΨΑΛΙΔΙ ΜΕ ΜΠΑΤΑΡΙΑ ΙΟΝΤΩΝ ΛΙΘΙΟΥ ΝΕΑΣ ΓΕΝΙΑΣ

815 €
ΚΩΔ. 120460



43,2 V
4 AHR

PS 22-40 (PROF)

- προοδευτική κοπή Ø30-Ø40mm (διπλή)
- λάμα SK5 Ελβετίας
- βάρος ψαλιδιού 856 gr
- βάρος μπαταρίας 1350 gr



ΤΕΧΝΙΚΑ ΧΑΡΑΚΤΗΡΙΣΤΙΚΑ:

- μπαταρία (1) 43,2V/4AHR με εργονομικό ιμάντα στήριξης
- ισχύς μοτέρ 1296 watt
- αυτονομία 6-8 ώρες
- χρόνος επαναφόρτισης 3 - 5 ώρες
- φορτιστής μπαταρίας
- θήκη ψαλιδιού
- οθόνη led με ενδείξεις (αριθμός κοπών, επίπεδο φόρτισης μπαταρίας, κύκλος φόρτισης, υπενθύμιση συντήρησης)
- ANTI CUT προστασία (σε περίπτωση που ο χρήστης ακουμπάει τη λάμα με το άλλο χέρι το ψαλίδι σταματάει άμεσα)
- συσκευασία βαλιτσάκι

ANTI CUT
SYSTEM



ΠΡΟΟΔΕΥΤΙΚΗ ΚΟΠΗ

ΨΗΦΙΑΚΗ ΟΘΟΝΗ ΕΝΔΕΙΞΕΩΝ

ΜΗΧΑΝΙΣΜΟΣ ΑΣΦΑΛΕΙΑΣ (ANTICUT)

ΥΠΟΔΟΧΕΣ ΛΙΠΑΝΣΗΣ

ΑΛΥΣΟΠΡΙΟΝΟ ΜΠΑΤΑΡΙΑΣ

NEO
ΠΡΟΪΟΝ



475 €
ΚΩΔ. 120883990

CS22-08

- ισχύς μοτέρ 1296 watt
- λάμα 7" (15cm)
- αλυσίδα 1/4 (1,1mm-48L)
- αντλία λαδιού αυτορυθμιζόμενη
- αυτονομία με μπαταρία 4AHR - 130 κοπές
- βάρος 1350 gr
- η μπαταρία ιόντων λιθίου και ο φορτιστής δεν περιλαμβάνονται



425 €
ΚΩΔ. 120733150



ΚΙΤ ΜΠΑΤΑΡΙΑΣ ΙΟΝΤΩΝ ΛΙΘΙΟΥ 43,2V - 4 AHR - ΦΟΡΤΙΣΤΗ ΓΙΑ ΑΛΥΣΟΠΡΙΟΝΟ CS22-08

- βάρος μπαταρίας με αναρτήρα 1350 gr



465 €
ΚΩΔ. 120452

16,8 V
2 AHR

ΔΕΤΙΚΟ RT22 - 04

- διάμετρος κλαδιού Ø25 mm
- μοτέρ 50 watt Brushless
- μπαταρίες (2) 16,8V / 2 AHR
- αυτονομία 3-4 ώρες / μπαταρία
- χρόνος επαναφόρτισης 2 - 3 ώρες/μπαταρία
- φορτιστής μπαταρίας (διπλός)
- οθόνη LED με κουμπί για επιλογή του τρόπου δεσίματος θέσεις (1-4)
- λαμπάκι LED (Φακός)
- περιέχει 3 σετ κορδόνια δεσίματος (90 μέτρων)
- ταχύτητα 50 δεσίματα ανά λεπτό
- δυνατότητα 640 δεσίματα ανά ρολό 90 μέτρων
- βάρος 1065 gr με μπαταρία
- συσκευασία βαλιτσάκι



ΔΕΙΤΕ
TO VIDEO



ΑΓΡΟΜΕΞ Α.Ε.Β.Ε. ΑΠΟΚΛΕΙΣΤΙΚΟΣ ΑΝΤΙΠΡΟΣΩΠΟΣ ΤΗΣ BLUE BIRD INDUSTRIES



Νέα μηχανήματα με επαναφορτιζόμενη μπαταρία 40V - 2,5 AHR και BRUSHLESS μοτέρ. Εργονομικός σχεδιασμός, αθόρυβη λειτουργία, μηδενικό κόστος συντήρησης, μεγάλη αυτονομία, κατάλληλα για οικιακή χρήση.

RED LINE R3S - 40V

305 €

ΚΩΔ. 120365



ΤΗΛΕΣΚΟΠΙΚΟ ΜΠΟΡΝΤΟΥΡΑΣ ΜΠΑΤΑΡΙΑΣ ΡΗΒ 40

- μήκος λάμας 43 cm
- διάμετρος κοπής 1.8 cm
- αυτονομία (MAX) 55 min
- βάρος (με μπαταρία) 5 kg
- χρόνος επαναφόρτισης 3 - 5 ώρες
- μπαστούνι τηλεσκοπικό 240 - 315 cm
- ισχύς 560 WATT
- ρύθμιση κλίσης 6 θέσεων

ΦΥΣΗΤΗΡΑΣ ΜΠΑΤΑΡΙΑΣ ΒΛΒ 40

- ρύθμιση αέρα 3 ταχυτήτων
- όγκος αέρα 7,1-11,2-13,6 m³/min
- ταχύτητα αέρα 20-42 m/s
- αυτονομία (MAX) 55 min
- αυτονομία (MIN) 16 min
- αυτονομία (TURBO MODE) 8 min
- χρόνος επαναφόρτισης 3 - 5 ώρες
- βάρος (με μπαταρία) 3.5 kg



285 €

ΚΩΔ. 120361

370 €

ΚΩΔ. 120363



ΘΑΜΝΟΚΟΠΤΙΚΟ ΜΠΑΤΑΡΙΑΣ ΒΣΒ 40

- πλάτος κοπής (MAX) 255 cm
- βάρος (με μπαταρία) 3.9 kg
- αυτονομία (MIN-MAX) 30-96 min
- ισχύς 450 WATT
- χρόνος επαναφόρτισης 3 - 5 ώρες
- διαθέτει κεφαλή μισινέζας ημιαυτόματη
- χωρητικότητα κεφαλής 6 m³ - Ø 2,0 mm

ΚΟΝΤΑΡΟΠΡΙΟΝΟ ΜΠΑΤΑΡΙΑΣ ΡΣΒ 40

- μήκος λάμας 25 cm OREGON
- τύπος αλυσίδας 91S-45L OREGON
- αυτονομία (MAX) 30 min
- ισχύς 360 WATT
- βάρος (με μπαταρία) 5 kg
- χρόνος επαναφόρτισης 3 - 5 ώρες
- διαθέτει φρένο αλυσίδας
- αυτόματη λίπανση αλυσίδας
- αυτόματη σύσφιξη αλυσίδας
- μπαστούνι τηλεσκοπικό 220-295 cm
- ρύθμιση κλίσης 4 θέσεων

290 €

ΚΩΔ. 120364



395 €

ΚΩΔ. 120366

ΧΛΟΟΚΟΠΤΙΚΟ ΜΠΑΤΑΡΙΑΣ ΛΜΒ 40-43

- πλάτος κοπής 43 cm
- θέσεις κοπής 6
- ύψος κοπής 2,5 - 7,5 cm
- σάκος συλλογής 50 lt
- αυτονομία (max) 38 - 45 min
- χρόνος επαναφόρτισης 3 - 5 ώρες
- βάρος 20 kg



145 €

ΚΩΔ. 120451800

ΜΠΑΤΑΡΙΑ ΛΙΘΙΟΥ 40V-2,5 AHR (ΑΝΤΑΛΛΑΚΤΙΚΟ)

- βάρος 766 gr



55 €

ΚΩΔ. 120451820

ΦΟΡΤΙΣΤΗΣ ΜΠΑΤΑΡΙΑΣ ΛΙΘΙΟΥ (ΑΝΤΑΛΛΑΚΤΙΚΟ)

- χρόνος φόρτισης 3-5 Hr
- βάρος 390 gr



80 €

ΚΩΔ. 120451620

ΤΑΧΥΦΟΡΤΙΣΤΗΣ ΜΠΑΤΑΡΙΑΣ ΛΙΘΙΟΥ (ΑΝΤΑΛΛΑΚΤΙΚΟ)

- χρόνος φόρτισης 1 Hr
- βάρος 756 gr



ΝΕΑ ΨΑΛΙΔΙΑ ΜΠΑΤΑΡΙΑΣ (COMPACT) ΜΕ ΕΝΣΩΜΑΤΩΜΕΝΗ ΜΠΑΤΑΡΙΑ ΙΟΝΤΩΝ ΛΙΘΙΟΥ ΝΕΑΣ ΓΕΝΙΑΣ



ORIGINALE
VOLPI



**NEO
ΠΡΟΪΟΝ**



POWERED BY
SONY



145 €
ΚΩΔ. 109191

**7,2 V
4 AHR**

KV 220 (HOBBY LINE)

- διάμετρος κοπής Ø 22 mm (max)
- επιλογή ανοίγματος λεπίδων 2 θέσεων (Ø 13 mm - Ø 22 mm)
- μοτέρ 180 watt (Brushless)
- μπαταρία (1) (7,2V-4 AHR)
- αυτονομία 2 - 2,5 ώρες
- χρόνος επαναφόρτισης 3 - 3,5 ώρες
- βάρος 816 gr με μπαταρία
- φωτεινή ένδειξη επιπέδου φόρτισης μπαταρίας
- φακό led
- λειτουργία stand-by για εξοικονόμηση ενέργειας
- συσκευασία carton box
- περιλαμβάνει καλώδιο USB TYPE C για φόρτιση
- θήκη ζώνης
- σετ εργαλείων



**ΔΕΙΤΕ
TO VIDEO**



POWERED BY
SONY



370 €
ΚΩΔ. 109165

**14,4 V
2,5 AHR**

KV 310 (PROF LINE) ΠΡΟΟΔΕΥΤΙΚΗ ΚΟΠΗ

- διάμετρος κοπής Ø 28 mm (max)
- μοτέρ 150 watt (Brushless)
- μπαταρίες (2) (14,4V - 2,5AHR)
- αυτονομία 2-4 ώρες / μπαταρία
- χρόνος επαναφόρτισης 2-3 ώρες
- βάρος 954 gr με μπαταρία
- βάρος μπαταρίας 238 gr
- συσκευασία βαλιτσάκι
- φορτιστής μπαταρίας 3 θέσεων
- φωτεινή ένδειξη (LED) επιπέδου φόρτισης μπαταρίας
- θήκη ζώνης
- σετ εργαλείων - οδηγίες χρήσης



POWERED BY
SONY



490 €
ΚΩΔ. 109167

**14,4 V
2,5 AHR**

KV 360 (PROF LINE) ΠΡΟΟΔΕΥΤΙΚΗ ΚΟΠΗ

- διάμετρος κοπής Ø 32 mm (max)
- λάμα κοπής ασάλινη με επικάλυψη τεφλόν
- επιλογή ανοίγματος λεπίδων 2 θέσεων (Ø 20 mm - Ø 32 mm)
- μοτέρ 150 watt (Brushless)
- μπαταρίες (3) (14,4V - 2,5AHR)
- αυτονομία 2-4 ώρες / μπαταρία
- χρόνος επαναφόρτισης 2-3 ώρες
- βάρος 995 gr με μπαταρία
- βάρος μπαταρίας 238 gr
- συσκευασία βαλιτσάκι
- φορτιστής μπαταρίας 3 θέσεων
- οθόνη led αναγραφής κοπών (μερικό-ολικό) - επιπέδου φόρτισης
- θήκη ζώνης
- σετ εργαλείων - οδηγίες χρήσης



**ΔΕΙΤΕ
TO VIDEO**



POWERED BY
SONY



565 €
ΚΩΔ. 109158

**21,6 V
2,5 AHR**

KV 390 (PROF LINE) ΠΡΟΟΔΕΥΤΙΚΗ ΚΟΠΗ

- διάμετρος κοπής Ø40mm (max)
- λάμα κοπής ασάλινη με επικάλυψη τεφλόν
- επιλογή ανοίγματος λεπίδων 2 θέσεων (Ø25mm- Ø40mm)
- μοτέρ 150 watt (brushless) • μπαταρίες (2) (21,6V-2,5AHR)
- αυτονομία 2-4 ώρες ανά μπαταρία • χρόνος επαναφόρτισης 3-4 ώρες
- βάρος 1250 gr με μπαταρία • βάρος μπαταρίας 370 gr
- συσκευασία βαλιτσάκι • φορτιστής μπαταρίας 3 θέσεων
- οθόνη led αναγραφής κοπών (μερικό - ολικό) - επιπέδου φόρτισης μπαταρίας - κωδικός σφάλματος
- χρονοδιακόπτης ασφαλείας (όταν το ψαλίδι είναι στη θέση on και δεν χρησιμοποιείται, απενεργοποιείται σε 10min)
- ηχητική ένδειξη (4 beep) χαμηλής στάθμης μπαταρίας
- θήκη ζώνης • σετ εργαλείων - οδηγίες χρήσης

**NEO
ΠΡΟΪΟΝ**



ΝΕΑ ΑΛΥΣΟΠΡΙΟΝΑ ΜΠΑΤΑΡΙΑΣ (COMPACT) ΜΕ ΕΝΣΩΜΑΤΩΜΕΝΗ ΜΠΑΤΑΡΙΑ ΙΟΝΤΩΝ ΛΙΘΙΟΥ ΝΕΑΣ ΓΕΝΙΑΣ



POWERED BY
SONY

255 €
ΚΩΔ. 109192

14,4 V
4,0 AHR



**ΔΕΙΤΕ
TO VIDEO**

ΑΛΥΣΟΠΡΙΟΝΟ ΜΠΑΤΑΡΙΑΣ KV 5001 (HOBBY LINE)

- μοτέρ 650 watt (brushless)
- λάμα 5"
- διάμετρος κοπής Ø80mm (MAX)
- αλυσίδα 1/4 mini - 1,1mm - 32 οδηγιοί
- μπαταρίες (2) (14,4V-4AHR)
- χρόνος επαναφόρτισης 3-4 ώρες
- βάρος 1150 gr με μπαταρία
- βάρος μπαταρίας 350 gr
- συσκευασία βαλιτσάκι
- φορτιστής μπαταρίας 3 θέσεων
- δοχείο λαδιού με αυτόματη λίπανση αλυσίδας
- διακόπτης ασφαλείας
- χειρολαβή για δεξιόχειρες - αριστερόχειρες
- σετ εργαλείων - οδηγίες χρήσης



**ΔΕΙΤΕ
TO VIDEO**



POWERED BY
SONY

455 €
ΚΩΔ. 109190

21,6 V
4 AHR



ΑΛΥΣΟΠΡΙΟΝΟ ΜΠΑΤΑΡΙΑΣ KVS 8000 (PROF LINE)

- μοτέρ 950 watt (brushless)
- λάμα 8" - 20cm
- ταχύτητα κοπής 7,5 m/sec
- αλυσίδα 1/4 mini - 1,1mm mini - 48 οδηγιοί
- διάμετρος κοπής 160 mm (max)
- μπαταρίες (2) (21,6V-4AHR)
- αυτονομία 210 κοπές/μπαταρία σε κλαδιά D6mm
- χρόνος επαναφόρτισης 3-4 ώρες
- βάρος 1992 gr με μπαταρία • βάρος μπαταρίας 500 gr
- συσκευασία βαλιτσάκι • φορτιστής μπαταρίας 3 θέσεων
- οθόνη led επιπέδου φόρτισης μπαταρίας - χρόνου λειτουργίας ολικό/μερικό - ένδειξη σφάλματος
- δοχείο λαδιού με αυτόματη λίπανση αλυσίδας
- διακόπτης ασφαλείας
- χειρολαβή για δεξιόχειρες - αριστερόχειρες
- σετ εργαλείων - οδηγίες χρήσης
- διαστάσεις αλυσοπριονίου (48x12x12cm)



640 €
ΚΩΔ. 109193

21,6 V
4 AHR

**ΑΝΑΜΕΝΕΤΑΙ
ΑΠΡΙΛΙΟ**

ΚΟΝΤΑΡΟΠΡΙΟΝΟ ΜΠΑΤΑΡΙΑΣ KVS 8000P (PROF LINE)

- μοτέρ 950 watt (brushless)
- λάμα 8" - 20cm
- ταχύτητα κοπής 7,5 m/sec
- διάμετρος κοπής 160 mm (max)
- ρύθμιση κλίσης 45 μοιρών
- τηλεσκοπική προέκταση 170 - 250 cm
- αλυσίδα 1/4 mini - 1,1mm mini - 48 οδηγιοί
- μπαταρίες (2) (21,6V-4AHR)
- αυτονομία 210 κοπές/μπαταρία σε κλαδιά D6mm
- χρόνος επαναφόρτισης 3-4 ώρες
- βάρος 4,5 kg με μπαταρία • βάρος μπαταρίας 500 gr
- συσκευασία βαλιτσάκι • φορτιστής μπαταρίας 3 θέσεων
- οθόνη led επιπέδου φόρτισης μπαταρίας - χρόνου λειτουργίας ολικό/μερικό - ένδειξη σφάλματος
- δοχείο λαδιού με αυτόματη λίπανση αλυσίδας
- διακόπτης ασφαλείας
- σετ εργαλείων - οδηγίες χρήσης

ΧΡΗΣΙΜΕΣ ΠΛΗΡΟΦΟΡΙΕΣ ΓΙΑ ΤΗΝ ΦΟΡΤΙΣΗ ΜΠΑΤΑΡΙΑΣ ΙΟΝΤΩΝ ΛΙΘΙΟΥ (ΨΑΛΙΔΙΑ - ΠΡΙΟΝΙΑ - ΚΟΝΤΑΡΟΨΑΛΙΔΑ - ΚΟΝΤΑΡΟΠΡΙΟΝΑ - ΔΕΤΙΚΑ)

- 1) ΕΙΝΑΙ ΣΗΜΑΝΤΙΚΟ ΟΙ 2 ΠΡΩΤΕΣ ΦΟΡΤΙΣΕΙΣ ΝΑ ΕΧΟΥΝ ΔΙΑΡΚΕΙΑ 8 ΩΡΕΣ (MIN) - 10 ΩΡΕΣ (MAX) ΟΣΤΕ ΝΑ ΑΠΟΚΤΗΣΟΥΝ ΟΙ ΜΠΑΤΑΡΙΑΣ ΤΟ ΜΕΓΙΣΤΟ ΕΝΕΡΓΕΙΑΚΟ ΤΟΥΣ ΕΠΙΠΕΔΟ.
- 2) ΣΤΙΣ ΕΠΟΜΕΝΕΣ ΦΟΡΤΙΣΕΙΣ Η ΠΛΗΡΗΣ ΦΟΡΤΙΣΗ ΕΞΑΣΦΑΛΙΖΕΤΑΙ ΜΕ ΤΗΝ ΠΡΑΣΙΝΗ ΕΝΔΕΙΞΗ ΤΟΥ ΦΟΡΤΙΣΤΗ ΜΠΑΤΑΡΙΑΣ.
- 3) ΣΕ ΜΑΚΡΟΧΟΝΙΑ ΑΚΙΝΗΣΙΑ Η ΦΟΡΤΙΣΗ ΠΡΕΠΕΙ ΝΑ ΓΙΝΕΤΑΙ ΣΕ ΔΙΑΣΤΗΜΑ 2-3 ΜΗΝΩΝ ΓΙΑ ΝΑ ΔΙΑΤΗΡΕΙ Η ΜΠΑΤΑΡΙΑ ΤΟ ΕΝΕΡΓΕΙΑΚΟ ΤΗΣ ΕΠΙΠΕΔΟ.
- 4) Η ΑΥΤΟΝΟΜΙΑ ΚΑΘΕ ΜΠΑΤΑΡΙΑΣ ΕΙΝΑΙ ΕΝΔΕΙΚΤΙΚΗ ΚΑΙ ΕΞΑΡΤΑΤΑΙ ΑΠΟ ΤΙΣ ΣΥΝΘΗΚΕΣ ΕΡΓΑΣΙΑΣ, ΤΗΝ ΤΑΧΥΤΗΤΑ ΚΟΠΗΣ, ΤΗΝ ΔΙΑΜΕΤΡΟ ΚΑΙ ΤΗΝ ΣΚΛΗΡΟΤΗΤΑ ΤΩΝ ΚΛΑΔΙΩΝ



ΨΑΛΙΔΙΑ ΜΕ ΜΠΑΤΑΡΙΑ ΙΟΝΤΩΝ ΛΙΘΙΟΥ ΝΕΑΣ ΓΕΝΙΑΣ



Η εταιρεία VOLPI ΙΤΑΛΙΑΣ, αξιοποιώντας την πολυετή εμπειρία της, σχεδίασε και κατασκεύασε την **NEA σειρά** υψηλής τεχνολογίας POWER CUT (ηλεκτρικά ψαλίδια – ηλεκτρικά κονταροψαλίδια – ηλεκτρικό δετικό), που δίνει λύσεις στις καθημερινές ανάγκες του ερασιπέχνη & επαγγελματία χρήστη.

ΣΥΓΚΡΙΤΙΚΑ ΠΛΕΟΝΕΚΤΗΜΑΤΑ ΝΕΑΣ ΣΕΙΡΑΣ “ POWER CUT “

- Ιδανική σχέση ποιότητας / τιμής.
- Μοτέρ “brushless” (χωρίς καρβουνάκια) για αντοχή στο χρόνο και στις σκληρές συνθήκες εργασίας
- Εργονομικός σχεδιασμός - υψηλές αποδόσεις - μεγάλη αυτονομία - χαμηλό βάρος - εύκολη συντήρηση- ανυπαρξία βλαβών.
- Δυνατότητα λειτουργίας διαφορετικών προϊόντων με την ίδια μπαταρία και φορτιστή.
- Τροφοδοσία με μπαταρία ιόντων λιθίου **SONY** 44 V/DC

**ΜΟΤΕΡ
BRUSHLESS**



**ΩΡΕΣ ΛΕΙΤΟΥΡΓΙΑΣ 6-8 HR
(ΑΝΑΛΟΓΩΣ ΤΗ ΧΡΗΣΗ)**



**ΚΙΝΗΣΗ ΜΕ
ΠΕΡΙΚΟΧΛΙΟ**



**ΔΙΠΛΟ ΑΝΟΙΓΜΑ ΚΟΠΗΣ
ΜΕ ΠΡΟΟΔΕΥΤΙΚΗ ΚΟΠΗ**



Kamikaze ΗΛΕΚΤΡΙΚΑ ΨΑΛΙΔΙΑ POWER CUT ΜΕ ΜΠΑΤΑΡΙΑ ΙΟΝΤΩΝ ΛΙΘΙΟΥ SONY 44V/DC



745 €

ΚΩΔ. 109170

KV600

- διάμετρος κοπής 35 mm
- ισχύς 350 watt
- βάρος 800 gr
- βάρος μπαταρίας 1600 gr
- αυτονομία 6-8 ώρες
- χρόνος επαναφόρτισης 4-5 ώρες

855 €

ΚΩΔ. 109172

KV700

- διάμετρος κοπής 40 mm
- ισχύς 350 watt
- βάρος 950 gr
- βάρος μπαταρίας 1600 gr
- αυτονομία 6-8 ώρες
- χρόνος επαναφόρτισης 4-5 ώρες

ΗΛΕΚΤΡΙΚΑ ΚΟΝΤΑΡΟΨΑΛΙΔΑ POWER CUT ΜΕ ΜΠΑΤΑΡΙΑ ΙΟΝΤΩΝ ΛΙΘΙΟΥ SONY 44 V/DC

995 €

ΚΩΔ. 109175

KV 100

- μήκος: 1025 mm
- ισχύς: 300 W
- βάρος: 1,4 kg
- βάρος μπαταρίας: 1,6 kg
- αυτονομία: 6-8 ώρες
- χρόνος επαναφόρτισης: 4-5 ώρες

1045 €

ΚΩΔ. 109176

KV 150

- μήκος: 1425 mm
- ισχύς: 300 W
- βάρος: 1,6 kg
- βάρος μπαταρίας: 1,6 kg
- αυτονομία: 6-8 ώρες
- χρόνος επαναφόρτισης: 4-5 ώρες

1085 €

ΚΩΔ. 109177

KV 200

- μήκος: 2000 mm
- ισχύς: 300 W
- βάρος: 1,9 kg
- βάρος μπαταρίας: 1,6 kg
- αυτονομία: 6-8 ώρες
- χρόνος επαναφόρτισης: 4-5 ώρες



ΔΕΙΤΕ
TO VIDEO

PowerCut

ΕΛΑΦΡΥ

ΔΙΑΜΕΤΡΟΣ
ΚΟΠΗΣ 35 mm

ΠΡΟΟΔΕΥΤΙΚΗ ΚΟΠΗ

ΣΥΓΚΡΙΤΙΚΑ ΠΛΕΟΝΕΚΤΗΜΑΤΑ

- Το μεγαλύτερο βάρος βρίσκεται στο κάτω μέρος και αυτό δίνει τη δυνατότητα για καλύτερο χειρισμό και ξεκούραστη εργασία..
- Ενισχυμένη κατασκευή για κλαδέματα ανεξαρτήτου σκληρότητας

STANDARD
ΕΞΟΠΛΙΣΜΟΣ
ΨΑΛΙΔΙΩΝ
ΚΟΝΤΑΡΟΨΑΛΙΔΙΩΝ:



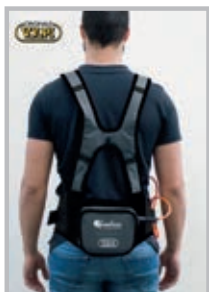

| ΧΑΡΑΚΤΗΡΙΣΤΙΚΑ | KV 500 KV 600 | KV 700 | KV 100 KV 150 KV 200 | KV 3 |
|-----------------|-------------------|--------|----------------------------|----------|
| ΒΑΡΟΣ ΜΠΑΤΑΡΙΑΣ | 1,6 kg | 1,6 kg | 1,6 kg | 1,6 kg |
| ΑΥΤΟΝΟΜΙΑ | 6-8 hr | 6-8 hr | 6-8 hr | 16-20 hr |
| ΧΡΟΝΟΣ ΦΟΡΤΙΣΗΣ | 5 hr | 5 hr | 5 hr | 5 hr |
| ΤΑΣΗ ΜΠΑΤΑΡΙΑΣ | 44,0 V / 193,6 WH | | | |
| ΧΩΡΗΤΙΚΟΤΗΤΑ | 4.4 AHR | | | |

ΤΕΧΝΙΚΑ ΧΑΡΑΚΤΗΡΙΣΤΙΚΑ - ΣΥΓΚΡΙΤΙΚΑ ΠΛΕΟΝΕΚΤΗΜΑΤΑ

- Αποσπώμενη ηλεκτρονική πλακέτα για δυνατότητα χρήσης διαφορετικών προϊόντων της σειράς POWER CUT.
- Φωτεινή ένδειξη (LED) για παρακολούθηση του εναπομείναντα χρόνου εργασίας.
- Εξασφάλιση σταθερής λειτουργίας χωρίς διακυμάνσεις στην απόδοση από την αρχή μέχρι το τέλος της εργασίας.
- Μεγάλη διάρκεια ζωής μέχρι και 600 επαναφορτίσεις χωρίς να υπάρχει αλλοίωση στην ενεργειακή απόδοση και την χωρητικότητα.
- Εργονομικός μάντας στήριξης για ισορροπημένη κατανομή του βάρους

ΗΛΕΚΤΡΙΚΑ ΔΕΤΙΚΑ ΜΕ ΜΠΑΤΑΡΙΑ ΙΟΝΤΩΝ ΛΙΘΙΟΥ SONY ΝΕΑΣ ΓΕΝΙΑΣ

Τα νέα ηλεκτρικά δειτικά της εταιρίας VOLPI (KV3 – KV4 COMPACT) λόγω της εργονομικής κατασκευής τους, του χαμηλού βάρους, της υψηλής ποιότητας κατασκευής προσφέρουν << γρήγορα >> δεσίματα σε καλλιέργειες αμπελιών, ακτινιδίων, ντομάτας κτλ.





645 €
ΚΩΔ. 109186

ΔΕΤΙΚΟ KV 3

- διάμετρος γάντζου 25mm
- μοτέρ 40 watt brushless
- βάρος δειτικού 950gr
- βάρος μπαταρίας 1600gr
- μπαταρία 44v με αναρτήρα πλάτης
- αυτονομία 16-20 ώρες
- χρόνος φόρτισης 5 ώρες
- περιέχει 2 σετ κορδόνια δεσίματος (90 μέτρων)
- ταχύτητα 50 δεσίματα ανά λεπτό
- δυνατότητα 640 δεσίματα ανά ρολό 90 μέτρων
- διαθέτει επιλογή 4 θέσεων δεσίματος
- φορτιστής μπαταρίας – κιτ εξαρτημάτων
- συσκευασία βαλιτσάκι





ΑΦΙΞΗ ΑΥΓΟΥΣΤΟΣ

575 €
ΚΩΔ. 109169

ΔΕΤΙΚΟ KV4 (COMPACT)

- διάμετρος γάντζου 25mm
- μοτέρ 40 watt
- βάρος δειτικού με μπαταρία 1100gr
- μπαταρίες (2) 14,4v/2,5 AHR
- αυτονομία 15 ώρες
- χρόνος φόρτισης 2-3 ώρες
- περιέχει 2 σετ κορδόνια δεσίματος (90 μέτρων)
- ταχύτητα 50 δεσίματα ανά λεπτό
- δυνατότητα 640 δεσίματα ανά ρολό 90 μέτρων
- διαθέτει επιλογή 4 θέσεων δεσίματος
- φορτιστής μπαταρίας 3 θέσεων - κιτ εξαρτημάτων
- συσκευασία βαλιτσάκι





ΔΕΙΤΕ
TO VIDEO



ΔΕΙΤΕ
TO VIDEO





NEO
ΠΡΟΪΟΝ

1650 €

ΚΩΔ. 1362060592

**ΗΛΕΚΤΡΟΝΙΚΟ ΨΑΛΙΔΙ
ΚΛΑΔΕΜΑΤΟΣ TIGER SL 38
ΜΕ ΜΠΑΤΑΡΙΑ ΠΛΑΤΗΣ**

Κατάλληλο για κλάδεμα αμπελιών - σποροφόρων δένδρων.
ΚΥΡΙΑ ΧΑΡΑΚΤΗΡΙΣΤΙΚΑ:

- Χαμηλό βάρος (820 gr)
- ηλεκτρονικό σύστημα υψηλής κοπτικής ικανότητας
- **άνοιγμα λεπίδων δύο (2) θέσεων (19 - 38 mm)**
- διάμετρο κοπής 38mm (MAX)
- δύναμη κοπής 170 NM
- αυτονομία 12 ώρες (MAX) - χρόνος επαναφόρτισης 6 hr

ΠΕΡΙΛΑΜΒΑΝΕΙ:

- Βαλίτσα μεταφοράς
- μπαταρία πλάτης με ψηφιακές ενδείξεις LI-ION DRIVE 604S 50,4V/5,8 AHR, βάρους 2,3 Kg
- σετ εργαλείων
- θήκη ψαλιδιού
- φορτιστή μπαταρίας



1855 €

ΚΩΔ. 1362060439
(1362060594)

**ΗΛΕΚΤΡΟΝΙΚΟ ΨΑΛΙΔΙ
ΚΛΑΔΕΜΑΤΟΣ SHARK ZS 50
ΜΕ ΜΠΑΤΑΡΙΑ ΠΛΑΤΗΣ**

Κατάλληλο για κλάδεμα αμπελιών - σποροφόρων δένδρων.
ΚΥΡΙΑ ΧΑΡΑΚΤΗΡΙΣΤΙΚΑ:

- Χαμηλό βάρος (1 Kg)
- ηλεκτρονικό σύστημα υψηλής κοπτικής ικανότητας
- **άνοιγμα λεπίδων δύο (2) θέσεων (25 - 50 mm)**
- διάμετρο κοπής 50mm (MAX)
- δύναμη κοπής 240 NM
- αυτονομία 12 ώρες (MAX) - χρόνος επαναφόρτισης 5 hr

ΠΕΡΙΛΑΜΒΑΝΕΙ:

- Βαλίτσα μεταφοράς
- μπαταρία πλάτης με ψηφιακές ενδείξεις LI-ION DRIVE 604S 50,4V/5,8 AHR, βάρους 2,3 Kg
- σετ εργαλείων
- θήκη ψαλιδιού
- φορτιστή μπαταρίας



ΜΕ ΤΗΝ ΑΓΟΡΑ SL 38 - ZS 50 ΑΠΟ 11/04/22 ΠΑΡΕΧΕΤΑΙ ΔΩΡΕΑΝ ΤΟ ΠΡΩΤΟ SERVICE ΚΑΘΩΣ ΚΑΙ Ο ΕΛΕΓΧΟΣ ΣΕ ΔΙΑΓΝΩΣΤΙΚΟ ΜΗΧΑΝΗΜΑ ΓΙΑ ΤΗΝ ΕΝΕΡΓΕΙΑΚΗ ΑΝΑΒΑΘΜΙΣΗ ΤΩΝ ΜΠΑΤΑΡΙΩΝ ΙΟΝΤΩΝ ΛΙΘΙΟΥ ΣΤΗΝ ΕΔΡΑ ΤΗΣ ΕΤΑΙΡΙΑΣ

ΚΟΝΤΑΡΙ ΓΙΑ ΨΑΛΙΔΙ SV38/ZT 40/ZS 50/SL 38

430 €

ΚΩΔ. 1361040130

- 1,0 Μt σταθερό
- βάρος 1,2 Kg



525 €

ΚΩΔ. 1361040132

- 2.0 Μt σταθερό
- βάρος 1,6 Kg



475 €

ΚΩΔ. 1361040131

- 1.5 Μt σταθερό
- βάρος 1,4 Kg



685 €

ΚΩΔ. 1361040133

- 1.75 Μt - 2.55 Μt πτυσσόμενο
- βάρος 2,3 Kg



1850 €

ΚΩΔ. 1361002229



ΑΕΡΟΣΥΜΠΙΕΣΤΗΣ T-555

- κινητήρας HONDA GX 200 6,5 HP
- αεροφυλάκια 11+11 Lt
- κεφαλή 555 Lt/Min
- πίεση 9-11 Bar
- αριθμός εξόδων 3
- Διαστάσεις 85x70x100 cm
- Βάρος 78 Kg





165 €

ΚΩΔ. 136136

ΨΑΛΙΔΙ ΑΕΡΟΣ CAIMAN 80

- κοπή: Ø 35 mm
- κατανάλωση: 80 lt/min
- πίεση: 10 bar
- βάρος: 0,6 kg



545 €

ΚΩΔ. 136156

ΑΕΡΟΠΡΙΟΝΟ DIAMANT 9''

- λάμα: 23 cm (CARVING)
- κατανάλωση: 450 lt/min
- πίεση: 10 bar
- βάρος: 1,9 kg



535 €

ΚΩΔ. 136153

ΔΟΗΤΙΚΟΣ ΓΑΝΤΖΟΣ VIBROX

- διάμετρος γάντζου: Ø 40 mm
- κατανάλωση: 500 lt/min
- πίεση: 10 bar
- βάρος: 3,4 kg
- 2400 BEATS/λεπτό

**ΑΝΑΜΕΝΕΤΑΙ
ΤΕΛΟΣ
ΙΟΥΝΙΟΥ**

ΠΡΟΕΚΤΑΣΕΙΣ ΑΛΟΥΜΙΝΙΟΥ ΣΤΑΘΕΡΟΥ ΜΗΚΟΥΣ ΜΕ ΒΑΝΑΚΙ



120 €

ΚΩΔ. 136176

AS-020

- 2,00 mt
- 1,10 kg

135 €

ΚΩΔ. 136177

AS-025

- 2,50 mt
- 1,30 kg

ΠΡΟΕΚΤΑΣΕΙΣ ΤΗΛΕΣΚΟΠΙΚΕΣ ΑΛΟΥΜΙΝΙΟΥ ΜΕ ΧΕΙΡΟΛΑΒΗ



200 €

ΚΩΔ. 136165

AL 100

- 0,70 - 1,20 mt
- 1,00 kg

235 €

ΚΩΔ. 136166

AL 200

- 1,20 - 2,00 mt
- 1,30 kg

265 €

ΚΩΔ. 136167

AL 300

- 2,00 - 3,20 mt
- 1,75 kg

ΣΥΛΛΕΚΤΕΣ ΕΛΙΑΣ - ΚΑΡΥΔΙΩΝ - ΜΗΛΩΝ ROLL IN

ΚΟΝΤΑΡΙ ΑΛΟΥΜΙΝΙΟΥ ΓΙΑ Roll in

- 1,40 Mt

9,50 €

ΚΩΔ. 115517



Roll in - ΜΙΚΡΟ 3,5 lt (ΓΙΑ ΕΛΙΕΣ)

- χειροκίνητος συλλέκτης για ελιές, ξηρούς καρπούς & μικροαντικείμενα

55 €

ΚΩΔ. 115500



**ΔΕΙΤΕ
ΤΟ VIDEO**

Roll in - ΜΕΣΑΙΟ 6,5 lt (ΓΙΑ ΕΛΙΕΣ - ΚΑΡΥΔΙΑ)

- χειροκίνητος συλλέκτης για καρύδια, κάστανα, ελιές, δαμάσκηνα

60 €

ΚΩΔ. 115505

Roll in - ΜΕΓΑΛΟ 9,5 lt (ΓΙΑ ΚΑΡΥΔΙΑ - ΜΗΛΑ - ΠΟΡΤΟΚΑΛΙΑ)

- χειροκίνητος συλλέκτης για καρύδια, μήλα, πορτοκάλια

65 €

ΚΩΔ. 115510



AGROlive



**ΔΕΙΤΕ
ΤΟ VIDEO**



ΣΥΛΛΕΚΤΕΣ ΕΛΙΑΣ (ΣΚΑΤΖΟΧΟΙΡΟΙ)

Νέοι συλλέκτες ελιάς από το έδαφος.
Με εύκαμπτο κύλινδρο για εύκολη συλλογή από κάθε είδους επιφάνεια.

245 €

ΚΩΔ. 115550

AGROLIVE 35

- πλάτος εργασίας 35cm
- βάρος 3 kg
- δυνατότητα συλλογής 120 kg/hr





ΤΕΧΝΙΚΑ ΧΑΡΑΚΤΗΡΙΣΤΙΚΑ – ΣΥΓΚΡΙΤΙΚΑ ΠΛΕΟΝΕΚΤΗΜΑΤΑ

- Νέα τεχνολογία EURO V για μέγιστη απόδοση του κινητήρα, χαμηλή κατανάλωση και χαμηλές εκπομπές ρύπων για προστασία του περιβάλλοντος.
- Νέος εργονομικός σχεδιασμός με ειδικά κατασκευασμένη χειρολαβή με κλίση 27° για άνεση και ασφάλεια κατά τη διάρκεια λειτουργίας
- Στροφαλοθάλαμος κατασκευασμένος από μαγνήσιο για μεγαλύτερη διάρκεια ζωής και αντοχή σε υψηλές θερμοκρασίες λειτουργίας.
- Στρόφαλος (3 μερών) για καλύτερη εξισορρόπηση, χαμηλότερες δονήσεις και μεγαλύτερη διάρκεια ζωής
- Καρμπυρατέρ WALBRO
- Λάμα – αλυσίδα OREGON
- Νέο φυγοκεντρικό σύστημα καθαρισμού αέρα εισαγωγής «VORTEX» απομακρύνοντας μεγάλο μέρος πριονιδιού και σκόνης εξασφαλίζοντας μεγάλα διαστήματα λειτουργίας και αποφυγή καθυστερήσεων από τον συχνό καθαρισμό του διπλού φίλτρου αέρος.
- Σύστημα «EASY START» με διπλό ελατήριο για μείωση κατά 40 % της δύναμης που απαιτείται για εύκολη εκκίνηση
- Σύστημα «QUICK RELEASE» για γρήγορο άνοιγμα στο καπάκι του φίλτρου αέρα & άμεση πρόσβαση για συντήρηση
- Νέο σύστημα εκκίνησης χάρις στον διακόπτη ON-OFF με σύστημα επαναφοράς για γρήγορη εκκίνηση και αποφυγή υπερχειλίσσης
- Διπλός βραχίονας φρένου αλυσίδας για μεγαλύτερη ασφάλεια. Χρόνος απόκρισης 0,1 sec.
- Ρυθμιζόμενη ροή αντλίας λαδιού
- Νέο «anti-vibration system». Ατσάλινα ελατήρια για απορρόφηση κραδασμών προσφέροντας άνεση κατά τη διάρκεια εργασίας αποφεύγοντας σωματικές καταπονήσεις.
- Υψηλή ροπή για άμεση επιτάχυνση
- Υψηλή ιπποδύναμη – χαμηλό κόστος συντήρησης – οικονομία καυσίμου με μειωμένες εκπομπές ρύπων



WARRANTY 2 YEAR

235 €
ΚΩΔ. 120884000

CSP 280 T

- ισχύς 1,34 hp/1 kw
- κυβισμός 28,5 cc
- ροπή 1,2 Nm
- λάμα OREGON 10"- 25 cm
- αλυσίδα OREGON 91P 3/8LP/1,3/40L
- βάρος χωρίς λάμα-αλυσίδα 3,33 kg
- βάρος με λάμα-αλυσίδα 3,83 kg

ΔΩΡΟ



WARRANTY 2 YEAR

255 €
ΚΩΔ. 120884010

CSP 280 TC CARVING

- ισχύς 1,34 hp/1 kw
- κυβισμός 28,5 cc
- ροπή 1,2 Nm
- λάμα OREGON 10"- 25 cm CARVING
- αλυσίδα OREGON 25AP 1/4-1,3/60L
- βάρος χωρίς λάμα-αλυσίδα 3,33 kg
- βάρος με λάμα-αλυσίδα 3,78 kg

ΔΩΡΟ



WARRANTY 2 YEAR

275 €
ΚΩΔ. 120884030

CSP 410

- ισχύς 2,48 hp/1,85 kw
- κυβισμός 41,4 cc
- ροπή 2,1 Nm
- λάμα OREGON 16"- 40 cm
- αλυσίδα OREGON 95 TXL 3/25/1,3/66L
- βάρος χωρίς λάμα-αλυσίδα 5,20 kg
- βάρος με λάμα-αλυσίδα 6,10 kg

ΔΩΡΟ



WARRANTY 2 YEAR

325 €
ΚΩΔ. 120884060

CSP 550

- ισχύς 3,21 hp/2,4 kw
- κυβισμός 55 cc
- ροπή 2,6 Nm
- λάμα OREGON 20"- 50 cm
- αλυσίδα OREGON 21BP 3/8-1,5/78L
- βάρος χωρίς λάμα-αλυσίδα 5,82 kg
- βάρος με λάμα-αλυσίδα 7,20 kg

ΔΩΡΟ





SINCE 1978
Blue Bird
Industries



135 €

ΚΩΔ. 120134

ΗΛΕΚΤΡΙΚΟ ΑΛΥΣΟΠΡΙΟΝΟ BLUE BIRD GY 9303 (CSE 2000)

- ισχύς 2000 WATT
- μήκος λάμας 16" (40cm)
- διαθέτει OREGON λάμα και αλυσίδα
- φρένο αλυσίδας
- αυτόματη ρύθμιση αλυσίδας
- αυτόματη λίπανση αλυσίδας
- βάρος 4,18 Kg (χωρίς λάμα-αλυσίδα)
- βάρος με λάμα-αλυσίδα 4,9 kg



EURO 5

245 €

ΚΩΔ. 120164

ΦΟΡΗΤΟΣ ΦΥΣΗΤΗΡΑΣ- ΑΠΟΡΡΟΦΗΤΗΡΑΣ EBV-280N (BLV 281)

- κυβισμός 27.2 cc
- ισχύς 1.1 hp/7500 rpm
- ταχύτητα αέρα 320 km/hr
- όγκος αέρα 12 m³/min
- βάρος 4,5 kg
- Περιλαμβάνει σάκο συλλογής 40 lt



EURO 5

355 €

ΚΩΔ. 120167

ΘΕΙΩΤΗΡΑΣ ΝΕΦΕΛΟΨΕΚΑΣΤΗΡΑΣ 3WF-600 (HD 601)

- κυβισμός 59.2 cc
- ισχύς 3.5 hp
- εκτόξευση > 16 mt
- χωρητικότητα δοχείου 14 lt
- βάρος 10.3 kg



**NEO
ΠΡΟΪΟΝ**

**EASY
Start**

555 €

ΚΩΔ. 120166

ΦΥΣΗΤΗΡΑΣ ΕΠΙΝΩΤΙΟΣ TBB 2279 PROF (BBL 801)

- κυβισμός 75.6 cc
- ισχύς 4.2 hp/7300 rpm
- ταχύτητα αέρα 360 km/hr
- όγκος αέρα 25 m³/min
- έξοδος σωλήνα Ø75
- βάρος 11 kg

ΜΗΧΑΝΗΜΑΤΑ ΕΛΞΗΣ (ΕΡΓΑΤΕΣ) BLUE BIRD

1065 €

ΚΩΔ. 120430

WINCH BB 610 (TW 610 ST)

- κυβισμός 57,9 cc
- ισχύς 2,7 hp/7000 rpm
- ταχύτητα έλξης 25 mt/min
- ικανότητα έλξης 600 kg
- ικανότητα έλξης με βοηθητική τροχαλία 1200 kg
- κατανάλωση καυσίμου 630 gr/Kwh
- χωρητικότητα καυσίμου 900 ml
- διάμετρος σχοινιού Ø10mm (δεν περιλαμβάνεται)
- βάρος 10,5 kg



1935 €

ΚΩΔ. 120432

WINCH BB 1610X (FW 1610 ST)

- κυβισμός 57,9 cc
- ισχύς 2,7 hp/7000 rpm
- ταχύτητα έλξης 28 mt/min
- ικανότητα έλξης 1300 kg
- ικανότητα έλξης με βοηθητική τροχαλία 2600 kg
- χωρητικότητα συρματόσχοινου 80 mt (5 mm) (περιλαμβάνεται)
- κατανάλωση καυσίμου 630 gr/Kwh
- χωρητικότητα καυσίμου 900 ml
- βάρος 26,1 kg



**ΔΕΙΤΕ
TO VIDEO**

ΑΓΡΟΜΕΞ Α.Ε.Β.Ε. ΑΠΟΚΛΕΙΣΤΙΚΟΣ ΑΝΤΙΠΡΟΣΩΠΟΣ ΤΗΣ BLUE BIRD INDUSTRIES





Kawasaki
Engines

Blue Bird
Industries



Η εταιρεία BLUE BIRD ΙΤΑΛΙΑΣ είναι ένας από τους μεγαλύτερους κατασκευαστές θαμνοκοπτικών στην Ευρώπη. Ιδίως για τους κινητήρες KAWASAKI προμηθεύεται ετησίως 15.000 - 20.000 τεμάχια με ευρωπαϊκές προδιαγραφές όπου αναγράφεται ο serial number (σειριακός αριθμός) και η ημερομηνία παραγωγής, σε σχέση με άλλα θαμνοκοπτικά με κινητήρα KAWASAKI που κυκλοφορούν στην αγορά που δεν πληρούν τις ανωτέρω ποιοτικές προδιαγραφές.



ΘΑΜΝΟΚΟΠΤΙΚΟ TJ 53E BB

- Κινητήρας: TJ 53 E KAWASAKI (2T)
- Ισχύς: 2,70 HP/53 ,2 cc/7500 RPM
- Άξονας : Ø 28 mm ΙΤΑΛΙΑΣ
- Κατανάλωση : 320 gr / hp / hr
- Βάρος : 8,1 kg

465 €
ΚΩΔ. 120879950

ΣΥΝΟΔΕΥΤΙΚΑ
ΕΞΑΡΤΗΜΑΤΑ



Kawasaki
Engines

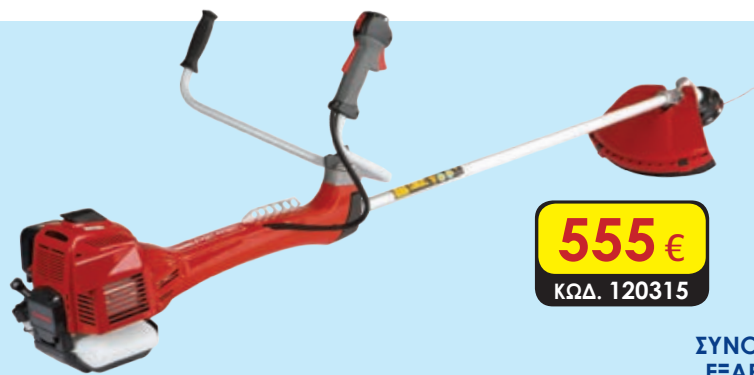

ΘΑΜΝΟΚΟΠΤΙΚΟ TJ 53E PRO (AV)

- Κινητήρας: TJ 53E KAWASAKI (2T)
- Ισχύς: 2,70 HP/53 ,2 cc/7500 RPM
- Άξονας : Ø 28 mm ΙΤΑΛΙΑΣ με ΑΝΤΙΔΟΝΗΣΗ
- Κατανάλωση : 320 gr / hp / hr
- Βάρος : 9,8 kg

555 €
ΚΩΔ. 120315

ΣΥΝΟΔΕΥΤΙΚΑ
ΕΞΑΡΤΗΜΑΤΑ



EASY Start



645 €
ΚΩΔ. 120317A

ΕΠΙΝΩΤΙΟ ΘΑΜΝΟΚΟΠΤΙΚΟ TJ 53 EZ P

- Κινητήρας: TJ 53E KAWASAKI (2T)
- Ισχύς: 2,70 HP/53 ,2 cc/7500 RPM
- Άξονας : Ø 27 mm ΙΤΑΛΙΑΣ
- Κατανάλωση : 320 gr / hp / hr
- Βάρος : 12,1 kg

ΣΥΝΟΔΕΥΤΙΚΑ
ΕΞΑΡΤΗΜΑΤΑ



Extra Quality
ORIGINAL DESIGN BY BLUE BIRD

EURO 5

ΨΑΛΙΔΙ ΜΠΟΡΝΤΟΥΡΑΣ TJ 23V KAWASAKI (HTK 230)

- ισχύς 23.3 cc/0.8 hp
- λεπίδα διπλής κοπής
- καρμπυρατέρ WALBRO
- χειρολαβή ρυθμιζόμενη 0 - 180°
- βάρος 5.4 kg
- κοπή Ø24 mm (MAX)

575 €
ΚΩΔ. 120153

ΜΕ ΛΑΜΑ 60 cm
RASER JAPAN



625 €
ΚΩΔ. 120155

ΜΕ ΛΑΜΑ 75 cm
RASER JAPAN

ΑΓΡΟΜΕΞ Α.Ε.Β.Ε. ΑΠΟΚΛΕΙΣΤΙΚΟΣ ΑΝΤΙΠΡΟΣΩΠΟΣ ΤΗΣ BLUE BIRD INDUSTRIES





ΘΑΜΝΟΚΟΠΤΙΚΑ - ΨΑΛΙΔΙΑ ΜΠΟΡΝΤΟΥΡΑΣ

HONDA



EURO 5

EASY Start

4 STROKE



NEO ΠΡΟΪΟΝ

595€

ΚΩΔ. 120318

ΘΑΜΝΟΚΟΠΤΙΚΟ HO 50 (AV) BB

- Κινητήρας: **GX 50 (OHV) HONDA (4T)**
- Ισχύς: 2,0 HP/47,9 cc/7000 RPM
- Άξονας : Ø 28 mm **ΙΤΑΛΙΑΣ με ΑΝΤΙΔΟΝΗΣΗ**
- Κατανάλωση : 345 gr / hp / hr
- Λιγότερες εκπομπές καυσαερίων, χαμηλός θόρυβος, ανυπαρξία δονήσεων, χαμηλή κατανάλωση, δυνατότητα περιστροφής κινητήρα 360° χωρίς προβλήματα, ξεχωριστό δοχείο λαδιού - δοχείο βενζίνης - EPA STANTARDS
- Βάρος : 8,9 kg

ΣΥΝΟΔΕΥΤΙΚΑ ΕΞΑΡΤΗΜΑΤΑ



HONDA



EURO 5

EASY Start

4 STROKE



NEO ΠΡΟΪΟΝ

695€

ΚΩΔ. 120319

ΕΠΙΝΩΤΙΟ ΘΑΜΝΟΚΟΠΤΙΚΟ ΖΗΟ 50 BB

- Κινητήρας: **GX 50 (OHV) HONDA (4T)**
- Ισχύς: 2, 0 HP/47,9 cc/7000 RPM
- Άξονας : Ø 27 mm **ΙΤΑΛΙΑΣ**
- Κατανάλωση : 345 gr / hp / hr
- Λιγότερες εκπομπές καυσαερίων, χαμηλός θόρυβος, χαμηλή κατανάλωση, ξεχωριστό δοχείο λαδιού - δοχείο βενζίνης - EPA STANTARDS
- Βάρος : 12 kg

ΣΥΝΟΔΕΥΤΙΚΑ ΕΞΑΡΤΗΜΑΤΑ



Blue Bird Industries



EURO 5

EASY Start



ΔΕΙΤΕ TO VIDEO



BEST PRICE

ΣΥΝΟΔΕΥΤΙΚΑ ΕΞΑΡΤΗΜΑΤΑ



365€

ΚΩΔ. 120088

ΘΑΜΝΟΚΟΠΤΙΚΟ P450 EM

- ισχύς 2,00 hp
- κυβισμός 44,3 cc
- βάρος 8,4 kg
- άξονας Ιταλικός 27 mm

385€

ΚΩΔ. 120096

ΘΑΜΝΟΚΟΠΤΙΚΟ P560 EM

- ισχύς 2,45 hp
- κυβισμός 53,2 cc
- βάρος 8,4 kg
- άξονας Ιταλικός 27 mm

425€

ΚΩΔ. 120099

ΘΑΜΝΟΚΟΠΤΙΚΟ P610 EM

- ισχύς 2,72 hp
- κυβισμός 57,9 cc
- βάρος 8,4 kg
- άξονας Ιταλικός 27 mm

95€

ΚΩΔ. 120150

ΨΑΛΙΔΙ ΜΠΟΡΝΤΟΥΡΑΣ ΣΥΗΤ - 01B (HTE 600)

- λάμα διπλής κοπής 51 cm
- ισχύς 600 W / 220V • βάρος 3.2 kg
- σταθερή χειρολαβή
- κοπή Ø24 mm (MAX)

125€

ΚΩΔ. 120151

ΨΑΛΙΔΙ ΜΠΟΡΝΤΟΥΡΑΣ ΣΥΗΤ - 02A (HTE 710)

- λάμα διπλής κοπής 61 cm
- ισχύς 710 W / 220V • βάρος 3.7 kg
- ρυθμιζόμενη χειρολαβή 5 θέσεων
- κοπή Ø24 mm (MAX)



ΑΓΡΟΜΕΞ Α.Ε.Β.Ε. ΑΠΟΚΛΕΙΣΤΙΚΟΣ ΑΝΤΙΠΡΟΣΩΠΟΣ ΤΗΣ BLUE BIRD INDUSTRIES



ΑΓΡΟΜΕΞ ΑΕΒΕ 40 χρόνια εμπειρίας και πρωτοπορίας



NEA
ΠΡΟΪΟΝΤΑ

GTM
PROFESSIONAL®



NEA ΣΕΙΡΑ ΗΛΕΚΤΡΟΚΙΝΗΤΩΝ ΜΗΧΑΝΩΝ ΓΚΑΖΟΝ
NEW LINE BY GTM PROFESSIONAL



215 €

ΚΩΔ. 125590

GTM340 PCH
ΩΘΟΥΜΕΝΗ

- ισχύς 1400 WATT
- πλάτος κοπής 34 cm
- ρύθμιση κοπής κεντρική 5 θέσεων
- ύψος κοπής 25 - 75 mm
- σασί πολυπροπυλαίνιο
- χειρολαβή αποσπώμενη
- διάμετρος τροχών εμπρός 15 cm
- διάμετρος τροχών πίσω 23 cm
- σάκος 35 lt
- βάρος 16,3 kg

325 €

ΚΩΔ. 125592

GTM400 PC
ΩΘΟΥΜΕΝΗ

- ισχύς 1600 WATT
- πλάτος κοπής 40 cm
- ρύθμιση κοπής κεντρική 7 θέσεων
- ύψος κοπής 30 - 75 mm
- **σασί ασφάλινο**
- χειρολαβή αποσπώμενη
- διάμετρος τροχών εμπρός 18 cm
- διάμετρος τροχών πίσω 20 cm
- σάκος 50 lt
- βάρος 26,8 kg
- δυνατότητα MULCHING
- πλαϊνής απόθεσης

ΑΝΑΜΕΝΕΤΑΙ
25/05/2022



425 €

ΚΩΔ. 125594

GTM460 SP1 SC
ΑΥΤΟΠΡΩΘΟΥΜΕΝΗ

- ισχύς 1800 WATT
- πλάτος κοπής 46 cm
- ρύθμιση κοπής κεντρική 7 θέσεων
- ύψος κοπής 30 - 75 mm
- **σασί ασφάλινο**
- χειρολαβή αποσπώμενη
- διάμετρος τροχών εμπρός 18 cm
- διάμετρος τροχών πίσω 20 cm
- σάκος 60 lt
- βάρος 26,5 kg
- δυνατότητα MULCHING
- πλαϊνής απόθεσης



ΔΕΙΤΕ
ΤΟ VIDEO



ΝΕΑ ΣΕΙΡΑ ΒΕΝΖΙΝΟΚΙΝΗΤΩΝ ΧΛΟΟΚΟΠΤΙΚΩΝ SPRINT

SINCE 1978

Blue Bird
Industries

Τα νέα χλοοκοπτικά SPRINT της BLUE BIRD διαθέτουν:
ατσάλινο σασί πάχους 1,8 mm, τροχούς με διπλό ρουλεμάν,
πλαϊνή απόθεση με κλείδωμα ασφαλείας, ρυθμιζόμενο τιμόνι,
εργονομική χειρολαβή εκκίνησης κινητήρα, σασμάν αλουμινίου,
πιστοποιητικά EMC, GS, CE, NOISE, EMISSION V

ΜΗΧΑΝΗ ΓΚΑΖΟΝ ΩΘΟΥΜΕΝΗ



290 €

ΚΩΔ. 120885660

SPRINT B42

- κινητήρας BLUE BIRD T6
- κυβισμός 146 cc
- πλάτος κοπής 42 cm
- ρύθμιση κοπής κεντρική 5 θέσεων
- ύψος κοπής 25-75mm
- σάκος 40 lt textile (δίχτυ)
- βάρος 23 kg
- δυνατότητα mulching



ΜΗΧΑΝΕΣ ΓΚΑΖΟΝ

380 €

ΚΩΔ. 120885670

SPRINT B46 T

- κινητήρας BLUE BIRD T6
- κυβισμός 146 cc
- πλάτος κοπής 46 cm
- ρύθμιση κοπής κεντρική 7 θέσεων
- ύψος κοπής 25-70mm
- σάκος 50 lt textile (δίχτυ)
- βάρος 30 Kg
- δυνατότητα mulching
- πλαϊνής απόθεσης



ΑΥΤΟΠΡΩΘΟΥΜΕΝΕΣ

425 €

ΚΩΔ. 120885680

SPRINT B51 T

- κινητήρας BLUE BIRD TX
- κυβισμός 173 cc
- πλάτος κοπής 51 cm
- ρύθμιση κοπής κεντρική 7 θέσεων
- ύψος κοπής 25-75mm
- σάκος 60 lt textile (δίχτυ)
- βάρος 39 kg
- δυνατότητα mulching
- πλαϊνής απόθεσης



ΜΗΧΑΝΗ ΓΚΑΖΟΝ ΑΥΤΟΠΡΩΘΟΥΜΕΝΗ



695 €

ΚΩΔ. 120885700

SPRINT H51 T

- κινητήρας HONDA GCVX 200
- κυβισμός 201 cc
- πλάτος κοπής 51 cm
- ρύθμιση κοπής κεντρική 7 θέσεων
- ύψος κοπής 25-75mm
- σάκος 60 lt textile (δίχτυ)
- βάρος 39 kg
- δυνατότητα mulching
- πλαϊνής απόθεσης



HONDA
ENGINES

Blue Bird
Industries

ΧΛΟΟΚΟΠΤΙΚΟ ΤΡΑΚΤΕΡ



3850 €

ΚΩΔ. 120884180

LTC170-98

- κινητήρας LONCIN 16 hp/452 cc
- πλάτος κοπής 98 cm (2 μαχαίρια)
- μετάδοση υδροστατική
- ρύθμιση ύψους κοπής 7 θέσεων (25 mm - 80 mm)
- χωρητικότητα κάδου συλλογής 220 lt
- ύψος κοπής 2,5 - 8,0 cm
- περιλαμβάνει κοτσαδόρο - mulching kit - φορτιστή μπαταρίας

ΜΙΖΑ
ΜΠΑΤΑΡΙΑ
ΦΩΤΑ





Blue Bird
Industries

ΜΗΧΑΝΕΣ ΓΚΑΖΟΝ ΩΘΟΥΜΕΝΕΣ ΒΕΝΖΙΝΟΚΙΝΗΤΕΣ

290 €

ΚΩΔ. 120882440

TAURUS L41

- κινητήρας L145
- κυβισμός 145 cc
- πλάτος κοπής 41 cm
- ρύθμιση κοπής κεντρική 6 θέσεων
- ύψος κοπής 25 - 75 mm
- σασί ασάλινο πάχους 1,6 mm
- σάκος 45 lt
- διαστάσεις τροχών 175x51 mm
- βάρος 25 kg



390 €

ΚΩΔ. 120402

TAURUS L46

- κινητήρας B&S 450E
- κυβισμός 125 cc
- πλάτος κοπής 46 cm
- ρύθμιση κοπής κεντρική 5 θέσεων
- ύψος κοπής 30 - 90 mm
- σασί ασάλινο πάχους 1,6 mm
- σάκος 60 lt
- διαστάσεις τροχών 178x51 mm
- βάρος 29 kg



ΜΗΧΑΝΕΣ ΓΚΑΖΟΝ ΑΥΤΟΠΡΩΘΟΥΜΕΝΕΣ ΒΕΝΖΙΝΟΚΙΝΗΤΕΣ

490 €

ΚΩΔ. 120885530

TAURUS L46 TWS

- κινητήρας LONCIN
- κυβισμός 159 cc
- πλάτος κοπής 46 cm
- ρύθμιση κοπής κεντρική 6 θέσεων
- ύψος κοπής 30 - 90 mm
- σάκος 65 lt
- διαστάσεις τροχών εμπρός 203x56 mm
- διαστάσεις τροχών πίσω 280x56 mm
- σασί ασάλινο πάχους 1,8 mm
- ταχύτητες 1 (3,6 km/hr)
- βάρος 33 kg



TAURUS 56 TWS

- κινητήρας B&S 675 EXI
- κυβισμός 163 cc
- πλάτος κοπής 56 cm
- ρύθμιση κοπής κεντρική 5 θέσεων
- ύψος κοπής 30 - 75 mm
- σάκος 75 lt
- διαστάσεις τροχών εμπρός 203x56 mm
- διαστάσεις τροχών πίσω 280x56 mm
- σασί ασάλινο πάχους 1,8 mm
- ταχύτητες 4 (1,8-2,8-4,2-5,2 km/hr)
- βάρος 48 kg



625 €

ΚΩΔ. 120406

ΒΕΝΖΙΝΟΚΙΝΗΤΟΙ ΑΥΤΟΠΡΩΘΟΥΜΕΝΟΙ ΚΑΤΑΣΤΡΟΦΕΙΣ



**NEO
ΠΡΟΙΟΝ**

FM 600 (SG0812A)

- κινητήρας 7 HP/252 cc
- ταχύτητες 3 + 1 R
- πλάτος κοπής 60 cm
- σύστημα κοπής 32 σφυριά
- διαστάσεις 180x73x115 cm
- βάρος 145 kg

3150 €

ΚΩΔ. 120883190



Blue Bird
Industries

**NEO
ΠΡΟΙΟΝ**

FM 750 (SG0813)

- κινητήρας 13 HP/389 cc
- ταχύτητες 3 + 1 R
- πλάτος κοπής 75 cm
- σύστημα κοπής 40 σφυριά
- διαστάσεις 187x89x130 cm
- βάρος 178 kg

3990 €

ΚΩΔ. 120883200



Blue Bird **HONDA**
Industries **ENGINES**

ΧΟΡΤΟΚΟΠΤΙΚΟ FLO 6 ΜΕ ΚΙΤ ΜΙΣΙΝΕΖΑΣ

- τροχοί συμπαγείς 16"
- ταχύτητες (3)
- 1) 1,6 km/hr
- 2) 2,4 km/hr
- 3) 3 km/hr
- βάρος 47 kg

260€

ΚΩΔ. 120210



ΚΙΤ ΧΟΡΤΟΚΟΠΤΙΚΗΣ ΛΑΜΑΣ FLO

- πλάτος κοπής 53 cm
- ύψος κοπής 3,5 - 7,5 cm



1350€

ΚΩΔ. 120885350

FLO SPEED 6 HO

- με κινητήρα
HONDA GCV 170
4,8 hp(CONT)/166 cc

1550€

ΚΩΔ. 120885330

FLO PRO SPEED 6 HO

- με κινητήρα
HONDA GCV 200
5,6 hp (CONT)/201 cc



ΔΕΙΤΕ
TO VIDEO

HEAVY DUTY
SUPPLY

1950€

ΚΩΔ. 120250

ΧΟΡΤΟΚΟΠΤΙΚΟ DOMINO TS PRO/HO ΜΕ ΚΙΤ ΜΙΣΙΝΕΖΑΣ

- βενζινοκινητήρας:
HONDA GCV 200
- κυβισμός: 201cc
- ισχύς: 5,6 HP (CONT)
- πλάτος κοπής: 60 cm
- ταχύτητες: 3 + 1 R
- 1) 1,92 km/hr
- 2) 2,66 km/hr
- 3) 3,56 km/hr
- R) 2,48 km/hr
- τροχοί: ΜΕ ΑΕΡΟΘΑΛΑΜΟ
- Βάρος : 65,4 kg



**Extra
Quality**
ORIGINAL DESIGN
BY BLUE BIRD

305€

ΚΩΔ. 120230A

ΚΙΤ ΧΟΡΤΟΚΟΠΤΙΚΗΣ ΛΑΜΑΣ

- πλάτος κοπής 53 cm
- ύψος κοπής 2 - 8 cm



Τα **NEA** αυτοπρωθούμενα χορτοκοπτικά **ALHABRA** της **BLUE BIRD** Ιταλίας είναι η ιδανική λύση για κτηνοτρόφους που θέλουν να συλλέγουν τα χόρτα για το τάισμα των ζώων. Διαθέτει ειδικό τρόπο κοπής και το υλικό τεμαχίζεται και δεν κονιοροποιείται όπως στα υπόλοιπα χορτοκοπτικά της αγοράς.

2190€

ΚΩΔ. 120208

ΧΟΡΤΟΚΟΠΤΙΚΟ ALHABRA TS PRO/HO ΜΕ ΑΝΑΣΤΡΕΦΟΜΕΝΑ ΜΑΧΑΙΡΙΑ

- βενζινοκινητήρας:
HONDA GXV 160
- κυβισμός: 163 cc
- ισχύς: 4,3 HP (CONT)
- πλάτος κοπής: 60 cm
- ταχύτητες: 3 + 1 R
- τροχοί: ΣΥΜΠΑΓΕΙΣ
- Βάρος : 77,6 kg



65€

ΚΩΔ. 120240

ΚΙΤ ΧΟΡΤΟΣΥΛΛΟΓΗΣ

- πλάτος κοπής 40 cm



ΜΟΤΟΤΡΙΒΕΛΕΣ ΔΙΧΡΟΝΕΣ - ΤΡΥΠΑΝΙΑ (ΑΡΙΔΕΣ)



SINCE 1978

Blue Bird
Industries

545 €
ΚΩΔ. 120048

Extra Quality
ORIGINAL DESIGN BY BLUE BIRD

ΜΟΤΟΤΡΙΒΕΛΑ ΝΕΑ 610E

- κυβικά: 57,9 cc
- ισχύς: 2,7 HP/7000 RPM
- σχέση μειωτήρα 1 : 40
- στροφές αρίδας /λεπτό: 160 - 200
- βάρος 10,7 kg



EASY Start

EURO 2

685 €

ΚΩΔ. 120020

ΜΟΤΟΤΡΙΒΕΛΑ ΝΕΑ TJ53E

- κυβικά: 53,2 cc
- ισχύς: 2,7 HP/7000 RPM
- σχέση μειωτήρα 1 : 40
- στροφές αρίδας /λεπτό: 160 - 200
- βάρος 10,9 kg

POWERED BY KAWASAKI



ΔΕΙΤΕ TO VIDEO

ΤΡΥΠΑΝΙΑ - ΑΡΙΔΕΣ 80 cm (Ø 25mm)

| ΚΩΔΙΚΟΣ | ΔΙΑΜΕΤΡΟΣ (Ø) | ΤΙΜΕΣ |
|---------|---------------|--------------|
| 120062 | 8 cm | 120 € |
| 120060 | 12 cm | 135 € |
| 120061 | 15 cm | 140 € |
| 120065 | 20 cm | 160 € |
| 120063 | 25 cm | 230 € |



ΜΟΤΟΤΡΙΒΕΛΕΣ ΤΕΤΡΑΧΡΟΝΕΣ - ΤΡΥΠΑΝΙΑ (ΑΡΙΔΕΣ)

NEO ΠΡΟΪΟΝ

4 STROKE

HONDA ENGINES

Extra Quality
ORIGINAL DESIGN BY BLUE BIRD

ΑΡΙΣΤΕΡΟΣΤΡΟΦΗ ΚΑΙ ΔΕΞΙΟΣΤΡΟΦΗ ΚΙΝΗΣΗ



1595 €

ΚΩΔ. 120882650

ΜΟΤΟΤΡΙΒΕΛΑ T 170 HO

- κυβικά: 170 cc
- ισχύς: 4,4 HP/3600 RPM
- σχέση μειωτήρα 1 : 98
- στροφές αρίδας /λεπτό: 51
- βάρος 27,0 kg
- για δύο χειριστές

ΤΡΥΠΑΝΙΑ - ΑΡΙΔΕΣ 100 cm (ΠΟΛΥΣΦΗΝΟ 6Δ - Ø 29/35mm)

| ΚΩΔΙΚΟΣ | ΔΙΑΜΕΤΡΟΣ (Ø) | ΤΙΜΕΣ |
|---------|---------------|--------------|
| 120066 | 20 cm | 330 € |
| 120067 | 25 cm | 355 € |
| 120068 | 30 cm | 480 € |
| 120069 | 35 cm | 540 € |
| 120070 | 40 cm | 585 € |



Blue Bird
Industries

ΕΡΠΥΣΤΡΙΟΦΟΡΑ ΜΕΤΑΦΟΡΙΚΑ ΜΗΧΑΝΗΜΑΤΑ



2100 €

ΚΩΔ. 120881910

CARRIER 300

- ισχύς: 6,5 hp/196 cc
- ταχύτητες: 3 + 1 R
- ανατροπή: χειροκίνητη
- διαστάσεις κάδου: 91 X 60 X 21 cm
- ολικές διαστάσεις 161 X 70 X 100 cm
- μεταφορική δυνατότητα: 300 kg • μέγιστη κλίση 20°
- βάρος 178 kg



2400 €

ΚΩΔ. 120883090

CARRIER 500

- ισχύς: 6,5 hp/196 cc
- ταχύτητες: 3 + 1 R
- ανατροπή: χειροκίνητη
- διαστάσεις κάδου: 103 X 63 X 33 cm
- ολικές διαστάσεις 173 X 75 X 100 cm
- μεταφορική δυνατότητα: 500 kg • μέγιστη κλίση 20°
- βάρος 228 kg



3350 €

ΚΩΔ. 120883100

CARRIER 500 DH

- ισχύς: 6,5 hp/196 cc
- ταχύτητες: 3 + 1 R
- ανατροπή: υδραυλική
- διαστάσεις κάδου: 95 X 68 X 47 cm
- ολικές διαστάσεις 165 X 70 X 95 cm
- μεταφορική δυνατότητα: 500 kg • μέγιστη κλίση 20°
- βάρος 256 kg

3350 €

ΚΩΔ. 120885160

CARRIER 500H

- ισχύς: 6,5 hp/196 cc
- ταχύτητες: 3 + 1 R
- ανατροπή: υδραυλική
- διαστάσεις κάδου: 103 X 63 X 33 cm
- ολικές διαστάσεις 173 X 75 X 100 cm
- μεταφορική δυνατότητα: 500 kg • μέγιστη κλίση 20°
- βάρος 257 kg



TEKNA s.r.l.



ΕΡΠΥΣΤΡΙΟΦΟΡΑ AGRI

TT 350 AGRI



3900 €

ΚΩΔ. 144350000

TT 350 AGRI

- κινητήρας: HONDA GX 160 5,5HP
- ταχύτητες: 3 + 1 R
- ανατροπή: χειροκίνητη
- διαστάσεις κάδου: 81 X 61 X 25 cm
- ολικές διαστάσεις 155 X 60 X 90 cm
- μεταφορική δυνατότητα: 350 KG / 15 ° ΚΛΙΣΗ
- βάρος 160 kg

TT 500 AGRI



4750 €

ΚΩΔ. 144555000

TT 500 AGRI

- κινητήρας: HONDA GX 200 6,5HP
- ταχύτητες: 3 + 1 R
- ανατροπή: χειροκίνητη
- διαστάσεις κάδου: 92 X 67 X 32 cm
- ολικές διαστάσεις 167 X 75 X 109 cm
- μεταφορική δυνατότητα: 500 KG / 15 ° ΚΛΙΣΗ
- βάρος 210 kg

5800 €

ΚΩΔ. 144557000

TT 500 AGRI HYDRO

- κινητήρας: HONDA GX 200 6,5HP
- ταχύτητες: 3 + 1 R
- ανατροπή: υδραυλική
- διαστάσεις κάδου: 92 X 67 X 32 cm
- ολικές διαστάσεις 167 X 75 X 109 cm
- μεταφορική δυνατότητα: 500 KG / 15 ° ΚΛΙΣΗ
- βάρος 215 kg

TT 600 AGRI



6450 €

ΚΩΔ. 144680000

TT 600 AGRI

- κινητήρας: HONDA GX 200 6,5HP
- ταχύτητες: 3 + 1 R
- ανατροπή: χειροκίνητη
- διαστάσεις κάδου: 92 X 67 X 32 cm
- ολικές διαστάσεις 170 X 76 X 109 cm
- μεταφορική δυνατότητα: 600 KG / 15 ° ΚΛΙΣΗ
- βάρος 230 kg

7550 €

ΚΩΔ. 144682000

TT 600 AGRI HYDRO

- κινητήρας: HONDA GX 200 6,5HP
- ταχύτητες: 3 + 1 R
- ανατροπή: υδραυλική
- διαστάσεις κάδου: 92 X 67 X 32 cm
- ολικές διαστάσεις 170 X 76 X 109 cm
- μεταφορική δυνατότητα: 600 KG / 15 ° ΚΛΙΣΗ
- βάρος 240 kg

ΕΡΠΥΣΤΡΙΟΦΟΡΑ DUMPER

TT 350 DUMPER



3900 €

ΚΩΔ. 144352000

TT 350 DUMPER

- κινητήρας: HONDA GX 160 5,5HP
- ταχύτητες: 3 + 1 R
- ανατροπή: χειροκίνητη
- διαστάσεις κάδου: 80 X 60 X 36 cm
- ολικές διαστάσεις 155 X 66 X 90 cm
- μεταφορική δυνατότητα: 350 KG / 15 ° ΚΛΙΣΗ
- βάρος 165 kg
- χωρητικότητα 150 Lt

4800 €

ΚΩΔ. 144351000

TT 350 DUMPER HYDRO

- κινητήρας: HONDA GX 160 5,5HP
- ταχύτητες: 3 + 1 R
- ανατροπή: υδραυλική
- διαστάσεις κάδου: 80 X 60 X 36 cm
- ολικές διαστάσεις 155 X 66 X 90 cm
- μεταφορική δυνατότητα: 350 KG / 15 ° ΚΛΙΣΗ
- βάρος 165 kg
- χωρητικότητα 150 Lt

TT 500 DUMPER



4750 €

ΚΩΔ. 144561000

TT 500 DUMPER

- κινητήρας: HONDA GX 200 6,5HP
- ταχύτητες: 3 + 1 R
- ανατροπή: χειροκίνητη
- διαστάσεις κάδου: 90 X 65 X 42 cm
- ολικές διαστάσεις 167 X 75 X 110 cm
- μεταφορική δυνατότητα: 500 KG / 15 ° ΚΛΙΣΗ
- βάρος 215 kg
- χωρητικότητα 195 Lt

5800 €

ΚΩΔ. 144560000

TT 500 DUMPER HYDRO

- κινητήρας: HONDA GX 200 6,5HP
- ταχύτητες: 3 + 1 R
- ανατροπή: υδραυλική
- διαστάσεις κάδου: 90 X 65 X 42 cm
- ολικές διαστάσεις 167 X 75 X 110 cm
- μεταφορική δυνατότητα: 500 KG / 15 ° ΚΛΙΣΗ
- βάρος 215 kg
- χωρητικότητα 195 Lt

TT 600 DUMPER



7550 €

ΚΩΔ. 144681000

TT 600 DUMPER HYDRO

- κινητήρας: HONDA GX 200 6,5HP
- ταχύτητες: 3 + 1 R
- ανατροπή: υδραυλική
- διαστάσεις κάδου: 92 X 71 X 45 cm
- ολικές διαστάσεις 170 X 76 X 109 cm
- μεταφορική δυνατότητα: 600 KG / 15 ° ΚΛΙΣΗ
- βάρος 245 kg
- χωρητικότητα 260 Lt





CRAFTOP

**NEW
LINE**



149 €

ΚΩΔ. 131250

**NT 2500
ΚΛΑΔΕΥΤΙΚΟ
(STANDARD TIP)**

- ισχύς 1,2 hp/0,9 kw
- κυβισμός 25,4 cc
- μήκος λάμας 25 cm
- τύπος αλυσίδας 3/8LP-1,3-40 L
- βάρος 3,26 kg
- βάρος με λάμα-αλυσίδα 3,67 kg

**NEO
ΠΡΟΙΟΝ**



**NT 2500 ΚΛΑΔΕΥΤΙΚΟ
(ROLLO TIP)**

- ισχύς 1,2 hp/0,9 kw
- κυβισμός 25,4 cc
- μήκος λάμας 25 cm
- τύπος αλυσίδας 1/4-1,1-58 L
- βάρος 3,26 kg
- βάρος με λάμα-αλυσίδα 3,67 kg

169 €

ΚΩΔ. 131248



175 €

ΚΩΔ. 131252

NT 4260

- ισχύς 2,1 hp
- κυβισμός 40,2 cc
- μήκος λάμας 40 cm
- τύπος αλυσίδας 325-1,5-66 L
- βάρος 4,56 kg
- βάρος με λάμα-αλυσίδα 5,56 kg



190 €

ΚΩΔ. 131254

NT 4560

- ισχύς 2,3 hp
- κυβισμός 45 cc
- μήκος λάμας 45 cm
- τύπος αλυσίδας 325-1,5-72 L
- βάρος 5,46 kg
- βάρος με λάμα-αλυσίδα 6,60 kg



205 €

ΚΩΔ. 131256

NT 5860

- ισχύς 3,0 hp
- κυβισμός 54,5 cc
- μήκος λάμας 45 cm
- τύπος αλυσίδας 325-1,5-72 L
- βάρος 5,46 kg
- βάρος με λάμα-αλυσίδα 6,60 kg

**NEO
ΠΡΟΙΟΝ**



235 €

ΚΩΔ. 131259

NT 6020

- ισχύς 3,5 hp
- κυβισμός 56,5 cc
- μήκος λάμας 50 cm
- τύπος αλυσίδας 3/8-1,5-72 L
- βάρος 5,66 kg
- βάρος με λάμα-αλυσίδα 6,96 kg



345 €

ΚΩΔ. 131260

NT 7010

- ισχύς 4,5 hp
- κυβισμός 72,5 cc
- μήκος λάμας 55 cm
- τύπος αλυσίδας 404-1,6-77 L
- βάρος 6,36 kg
- βάρος με λάμα-αλυσίδα 8,00 kg

PROF



545 €

ΚΩΔ. 131262

NT 9200

- ισχύς 7,0 hp
- κυβισμός 91,6 cc
- μήκος λάμας 90 cm
- τύπος αλυσίδας 404-1,6-104 L
- βάρος 9,50 kg
- βάρος με λάμα-αλυσίδα 11,30 kg

ΤΑ ΑΝΩΤΕΡΩ ΑΛΥΣΟΠΡΙΟΝΑ ΔΙΑΘΕΤΟΥΝ



ΚΑΡΜΠΥΡΑΤΕΡ





RAFTOP



160€

ΚΩΔ. 131020

ΘΑΜΝΟΚΟΠΤΙΚΟ NTB 330B

- κυβισμός 32,6 cc
- ισχύς 1,22 hp
- άξονας Ø28 mm / καρτέ 9Δ
- βάρος 7,2 kg



ΣΥΝΟΔΕΥΤΙΚΑ ΕΞΑΡΤΗΜΑΤΑ



165€

ΚΩΔ. 131030

ΘΑΜΝΟΚΟΠΤΙΚΟ NTB 520B

- κυβισμός 51,7 cc
- ισχύς 2,15 hp
- άξονας Ø28 mm / καρτέ 9Δ
- βάρος 7,9 kg



ΣΥΝΟΔΕΥΤΙΚΑ ΕΞΑΡΤΗΜΑΤΑ



195€

ΚΩΔ. 131032

PROFESSIONAL

ΘΑΜΝΟΚΟΠΤΙΚΟ NTB 520 SUPER

- κυβισμός 51,7 cc
- ισχύς 2,15 hp
- άξονας Ø28 mm / καρτέ 9Δ
- βάρος 8,4 kg

ΣΥΝΟΔΕΥΤΙΚΑ ΕΞΑΡΤΗΜΑΤΑ



215€

ΚΩΔ. 131043

ΘΑΜΝΟΚΟΠΤΙΚΟ NTCG 650

- κυβισμός 63,0 cc
- ισχύς 2,70 hp
- άξονας Ø28 mm / καρτέ 9Δ
- βάρος 9,0 kg

ΣΥΝΟΔΕΥΤΙΚΑ ΕΞΑΡΤΗΜΑΤΑ



205€

ΚΩΔ. 131028

ΕΠΙΝΩΤΙΟ ΘΑΜΝΟΚΟΠΤΙΚΟ NTBG 520B

- κυβισμός 51,7 cc
- ισχύς 2,15 hp
- άξονας Ø26 mm / καρτέ 9Δ
- βάρος 8,6 kg

ΣΥΝΟΔΕΥΤΙΚΑ ΕΞΑΡΤΗΜΑΤΑ



190€

ΚΩΔ. 131045

ΧΟΡΤΟΚΟΠΤΙΚΟ ΩΘΟΥΜΕΝΟ SMART

- κινητήρας NTB 520B - 2T
- ισχύς 2,15 hp / 51,7 cc
- άξονας Ø28 mm / καρτέ 9Δ
- Διάμετρος τροχών 30 cm
- κεφαλή ΑΤΙΛΙΝΑ Ιταλίας
- Δίσκος 3Δ
- βάρος 10,9 kg

ΣΥΝΟΔΕΥΤΙΚΑ ΕΞΑΡΤΗΜΑΤΑ





Blue Bird
Industries

ΚΟΝΤΑΡΟΠΡΙΟΝΟ ΤΗΛΕΣΚΟΠΙΚΟ (PROF)



NEO ΠΡΟΪΟΝ



380 €
ΚΩΔ. 120883960

ΚΟΝΤΑΡΟΠΡΙΟΝΟ ΡΤΤ 261 ΜΕ ΛΑΜΑ 35 CM

- ισχύς 1,0 hp/25,4 cc
- αλυσίδα 3/8 LP- 1,3 mm-44L
- μήκος 3 mτ - 4,20 mτ
- βάρος 9,36 Kg με λάμα-αλυσίδα

CRAFTOP

ΚΟΝΤΑΡΟΠΡΙΟΝΑ ΣΤΑΘΕΡΑ (ΑΞΟΝΑΣ Ø26 mm - ΚΑΡΕ 9Δ)



175 € (STANDARD TIP)
ΚΩΔ. 131146
• αλυσίδα 3/8 LP - 1,3 mm - 40 L

195 € (ROLLO TIP)
ΚΩΔ. 131147
• αλυσίδα 1/4 MINI - 1,1 mm - 57 L

ΚΟΝΤΑΡΟΠΡΙΟΝΟ ΝΤΡΣ-260 (ΝΤΒ 260) ΜΕ ΛΑΜΑ 25CM

- ισχύς 1,05 hp/26,0 cc
- ολικό μήκος 2,10 mτ
- βάρος 5,95 Kg



NEO ΠΡΟΪΟΝ

Kawasaki
Engines

AKIRA

365 €
ΚΩΔ. 120334

ΚΟΝΤΑΡΟΠΡΙΟΝΟ ΤJ-27E ΜΕ ΛΑΜΑ 25CM

- ισχύς 1,03 hp/26,3 cc
- ολικό μήκος 2,10 mτ
- βάρος 5,75 Kg

ΚΟΝΤΑΡΟΠΡΙΟΝΑ ΔΙΑΙΡΟΥΜΕΝΑ (ΑΞΟΝΑΣ Ø26 mm - ΚΑΡΕ 7Δ)



Προέκταση 1.0 mτ

Συνολικό μήκος 3.10 mτ

Κονταροπρίοιο 1.10 mτ

Βασική μονάδα
1.0 mτ

195 € (STANDARD TIP)
ΚΩΔ. 131192
• αλυσίδα 3/8 LP - 1,3 mm - 40 L

- NTMU - 260 PS**
- ισχύς 1,05 hp/ 26,0 cc
 - ολικό μήκος 2.10 mτ + προέκταση 1 mτ = 3,10 mτ
 - βάρος 6,10 Kg + 0,90 Kg (προέκταση)

220 € (STANDARD TIP)
ΚΩΔ. 131190
• αλυσίδα 3/8 LP - 1,3 mm - 40 L

- NTMU - 330 PS**
- ισχύς 1,22 hp/ 32,6 cc
 - ολικό μήκος 2,10 mτ + προέκταση 1 mτ = 3,10 mτ
 - βάρος 6,60 Kg + 0, 90 Kg (προέκταση)

215 € (ROLLO TIP)
ΚΩΔ. 131193
• αλυσίδα 1/4 MINI - 1,1 mm - 57 L

240 € (ROLLO TIP)
ΚΩΔ. 131191
• αλυσίδα 1/4 MINI - 1,1 mm - 57 L

NEO ΠΡΟΪΟΝ

Kawasaki
Engines

AKIRA



Προέκταση 1.0 mτ

Συνολικό μήκος 3.10 mτ

Κονταροπρίοιο 1.10 mτ

395 € (STANDARD TIP)
ΚΩΔ. 120336
• αλυσίδα 3/8 LP - 1,3 mm - 40 L

- TJ 27 PS**
- ισχύς 1,03 hp/ 26,3 cc
 - ολικό μήκος 2.10 mτ + προέκταση 1 mτ = 3,10 mτ
 - βάρος 5,90 Kg + 0,90 Kg (προέκταση)

455 € (STANDARD TIP)
ΚΩΔ. 120338
• αλυσίδα 3/8 LP - 1,3 mm - 40 L

- TJ 35 PS**
- ισχύς 1,38 hp/ 34,4 cc
 - ολικό μήκος 2,10 mτ + προέκταση 1 mτ = 3,10 mτ
 - βάρος 6,30 Kg + 0, 90 Kg (προέκταση)

415 € (ROLLO TIP)
ΚΩΔ. 120337
• αλυσίδα 1/4 MINI - 1,1 mm - 57 L

475 € (ROLLO TIP)
ΚΩΔ. 120339
• αλυσίδα 1/4 MINI - 1,1 mm - 57 L



CRAFTOP

ΠΟΛΥΜΗΧΑΝΗΜΑ CRAFTOP (ΑΞΟΝΑΣ Ø26 mm - ΚΑΡΕ 7Δ)

| ΒΑΣΙΚΗ ΜΟΝΑΔΑ CRAFTOP | NTMU 260 | NTMU 330 |
|-----------------------|-----------------|-----------------|
| ΚΥΒΙΣΜΟΣ | 1,05 Hp/26,0 cc | 1,22 Hp/32,6 cc |
| ΒΑΡΟΣ | 4,5 kg | 5,0 kg |
| ΜΗΚΟΣ | 1 m† | 1 m† |
| ΚΩΔΙΚΟΣ | 131158 | 131160 |
| ΤΙΜΗ | 135 € | 155 € |

ΒΑΣΙΚΗ ΜΟΝΑΔΑ



AKIRA

ΠΟΛΥΜΗΧΑΝΗΜΑ AKIRA (ΑΞΟΝΑΣ Ø26 mm - ΚΑΡΕ 7Δ)

| ΒΑΣΙΚΗ ΜΟΝΑΔΑ KAWASAKI | TJ 27 E | TJ 35 E |
|------------------------|-----------------|-----------------|
| ΙΣΧΥΣ | 1,03 hp/26,3 cc | 1,38 hp/34,4 cc |
| ΒΑΡΟΣ | 4,3 kg | 4,7 kg |
| ΜΗΚΟΣ | 1 m† | 1 m† |
| ΚΩΔΙΚΟΣ | 120330 | 120332 |
| ΤΙΜΗ | 365 € | 420 € |

ΒΑΣΙΚΗ ΜΟΝΑΔΑ



POWERED BY KAWASAKI

ΠΑΡΕΛΚΟΜΕΝΑ ΚΟΝΤΑΡΟΠΡΙΟΝΩΝ CRAFTOP - AKIRA (ΑΞΟΝΑΣ Ø26 mm - ΚΑΡΕ 7Δ)



ΠΡΟΕΚΤΑΣΗ ΜΕ ΣΥΝΔΕΣΜΟ

- μήκος 1 m†
- βάρος 0,9 kg

25 €

ΚΩΔ. 131184



ΚΟΝΤΑΡΟΠΡΙΟΝΟ ΜΕ ΛΑΜΑ 25 CM

- μήκος 1,10 m†
- βάρος 1,6 kg

59 €

ΚΩΔ. 131162

(STANDARD TIP)

- αλυσίδα 3/8 LP
- 1,3 mm - 40 L

79 €

ΚΩΔ. 131163

(ROLLO TIP)

- αλυσίδα 1/4 MINI
- 1,1 mm - 57 L

45 €

ΚΩΔ. 131165

ΘΑΜΝΟΚΟΠΤΙΚΟ ΜΕ ΔΙΣΚΟ 4Δ

- μήκος 0,9 m†
- βάρος 1,7 kg

65 €

ΚΩΔ. 131166

ΔΟΝΗΤΙΚΟ ΜΕ ΓΑΝΤΣΟ

- (Μ x Π) 4 x 6 cm
- ρύθμιση κλίσης 0° - 90°
- μήκος 1,18 m† • βάρος 2,0 kg
- γάντζος Ø40mm

75 €

ΚΩΔ. 131171

ΜΠΟΡΝΤΟΥΡΑΣ ΜΕ ΛΑΜΑ 41 CM

- ρύθμιση κλίσης 0° - 90°
- μήκος 1,5 m†
- βάρος 2,3 kg

39 €

ΚΩΔ. 131170

ΑΚΡΟΚΟΦΤΗΣ ΜΕ ΔΙΣΚΟ 2Δ

- μήκος 0,87 m†
- βάρος 2,6 kg

39 €

ΚΩΔ. 131172

ΦΥΣΗΤΗΡΑΣ

- μήκος 0,91 m†
- βάρος 1,5 kg

139 €

ΚΩΔ. 131168

ΣΚΑΠΤΙΚΟ 4 + 4 ΜΑΧΑΙΡΙΑ

- πλάτος εργασίας 25 cm
- βάθος εργασίας 20 cm
- μήκος 0,98 m†
- βάρος 6,0 kg





CRAFTOP®

ΑΡΙΔΕΣ ΜΟΤΟΤΡΙΒΕΛΛΑΣ 80 CM (Ø 20mm)

ΜΟΤΟΤΡΙΒΕΛΛΑ (ΧΩΡΙΣ ΑΡΙΔΑ) NT 202

- ισχύς 2,15 hp/51,7 cc

195 €

ΚΩΔ. 131290

| ΔΙΑΜΕΤΡΟΣ (Ø) | ΚΩΔΙΚΟΣ | ΤΙΜΕΣ |
|---------------|---------|-------------|
| 10 cm | 131299 | 29 € |
| 15 cm | 131300 | 39 € |
| 20 cm | 131302 | 45 € |
| 25 cm | 131303 | 55 € |



ΚΛΑΔΕΥΤΙΚΟ ΜΠΟΡΝΤΟΥΡΑΣ ΝΤΚ 26Β

- ισχύς 26 cc/0.95 hp
- λεπίδα διπλής κοπής μήκος 60 cm
- χειρολαβή ρυθμιζόμενη 0 - 180°
- βάρος 5,3 kg
- διάμετρος κοπής Ø24 mm (MAX)



195 €

ΚΩΔ. 131065



ΦΟΡΗΤΟΣ ΦΥΣΗΤΗΡΑΣ - ΑΠΟΡΡΟΦΗΤΗΡΑΣ ΝΤ-ΕΒΝ 260

- κυβισμός 25,4cc/2T
- ισχύς 1 hp
- ταχύτητα αέρα: 244 km/hr
- όγκος αέρα: 10,2 m³/min
- βάρος 4,8 kg
- Περιλαμβάνει σάκο συλλογής 38 lt

185 €

ΚΩΔ. 131062

BEST PRICE

ΜΟΝΟ
ΓΙΑ ΥΓΡΑ
ΔΙΑΛΥΜΑΤΑ

149 €

ΚΩΔ. 131063

ΘΕΙΩΤΗΡΑΣ ΝΕΦΕΛΟΨΕΚΑΣΤΗΡΑΣ 3WF-3

- κυβισμός 41,5 cc/ 2T
- ισχύς 2,9 hp/7500 RPM
- χωρητικότητα δοχείου 20 lt
- εκτόξευση > 12 mt
- βάρος 12,5 kg
- όγκος αέρα 1100 m³/hr

BEST PRICE

159 €

ΚΩΔ. 131320

ΠΛΥΣΤΙΚΟ ΥΨΗΛΗΣ ΠΙΕΣΗΣ ΝΤ-5239

- ισχύς 2000 watt
- πίεση 140 bar
- παροχή 7 lt/min
- λάστιχο 6 μέτρα



ΔΙΑΘΕΤΕΙ ΧΕΙΡΟΛΑΒΗ ΑΛΟΥΜΙΝΙΟΥ, ΣΥΣΤΗΜΑ ΑΥΤΟΜΑΤΗΣ ΕΝΑΡΘΗΣ-ΠΑΥΣΗΣ ΕΡΓΑΣΙΑΣ (TSS), 2 ΑΥΛΟΥΣ (ΣΚΟΥΠΑ-TURBO), ΔΟΧΕΙΟ ΑΠΟΡΡΥΠΑΝΤΙΚΟΥ

28 €

ΚΩΔ. 351009

ΑΝΑΡΤΗΡΑΣ ΘΑΜΝΟΚΟΠΤΙΚΩΝ ΠΕΡΙΜΕΤΡΙΚΗΣ ΣΤΗΡΙΞΗΣ ΤΥΠΟΥ ΓΙΛΕΚΟΥ "HEAVY DUTY"



139 €

ΚΩΔ. 131067

ΕΠΙΝΩΤΙΟΣ ΔΙΧΡΟΝΟΣ ΨΕΚΑΣΤΗΡΑΣ ΝΤΣ 768

- ισχύς 1,0 hp
- κυβισμός 26,0 cc
- χωρητικότητα δοχείου 25 lt
- βάρος 10 kg
- εκτόξευση > 15 mt

- ΔΙΑΘΕΤΕΙ
- Λάστιχο πίεσης 110cm
- Αυλό στριφτό 80cm με ακροφύσιο ομπρέλλα
- Αυλό ζιζανιοκτονίας 3 ακροφυσίων μήκους 135cm



BEST PRICE



169€

ΚΩΔ. 114090

ZM2000 ΚΛΑΔΕΥΤΙΚΟ

- ισχύς 0,8 hp
- κυβισμός 18,3 cc
- μήκος λάμας 20 cm
- τύπος αλυσίδας 1/4-1,3- 48L
- βάρος 2,49 kg
- βάρος με λάμα-αλυσίδα 2,85 kg

το πιο ελαφρύ κλαδευτικό στην κατηγορία του

2,49
KG



ZM2000 CARVING

- ισχύς 0,8 hp
- κυβισμός 18,3 cc
- μήκος λάμας 20 cm
- τύπος αλυσίδας 1/4-1,3-52L
- βάρος 2,49 kg
- βάρος με λάμα-αλυσίδα 2,85 kg

199€

ΚΩΔ. 114092



195€

ΚΩΔ. 114100

ZM4010

- ισχύς 2,0 hp
- κυβισμός 39,6 cc
- μήκος λάμας 40 cm
- τύπος αλυσίδας 3/8LP-1,3-56L
- βάρος 4,60 kg
- βάρος με λάμα-αλυσίδα 5,30 kg



215€

ΚΩΔ. 114105

ZM4610

- ισχύς 2,4 hp
- κυβισμός 45,6 cc
- μήκος λάμας 45 cm
- τύπος αλυσίδας 325-1,3-72L
- βάρος 5,10 kg
- βάρος με λάμα-αλυσίδα 6,20 kg



235€

ΚΩΔ. 114109

ZM5410

- ισχύς 3,0 hp
- κυβισμός 54,0 cc
- μήκος λάμας 50 cm
- τύπος αλυσίδας 325-1,5-78L
- βάρος 5,26 kg
- βάρος με λάμα-αλυσίδα 6,59 kg

ΤΑ ΑΝΩΤΕΡΩ ΑΛΥΣΟΠΡΙΟΝΑ ΔΙΑΘΕΤΟΥΝ



ΚΑΡΜΠΥΡΑΤΕΡ (MADE IN JAPAN)

ΒΙΟΛΟΓΙΚΟ ΛΑΔΙ ΑΛΥΣΙΔΑΣ ΛΑΜΑΣ ΑΛΥΣΟΠΡΙΟΝΩΝ

5,85€

ΚΩΔ. 320008290

BIO CUT OIL

- δοχείο 1 Lt



19,50€

ΚΩΔ. 320008350

BIO CUT OIL

- δοχείο 5 Lt



ΛΑΔΙ 1LT - 2Τ ΜΕ ΔΟΣΟΜΕΤΡΗΤΗ (ΒΑΘΜΟΝΟΜΗΣΗ ΑΝΑ 25ml) NON-SMOKE (ΑΚΑΠΝΟ) HEAVY DUTY ΣΥΝΘΕΤΙΚΗΣ ΒΑΣΗΣ

ΚΟΚΚΙΝΟ

8,50€

ΚΩΔ. 314002





ΜΙΣΙΝΕΖΕΣ ΘΑΜΝΟΚΟΠΤΙΚΩΝ SPEED FRANCE ΓΑΛΛΙΑΣ



ΝΕΑ ΜΙΣΙΝΕΖΑ SPEED BLASTER



ΚΩΔ. ●

| | | |
|-----------|-------|--------|
| 140541170 | Ø 2,0 | 126 mt |
| 140541200 | Ø 2,4 | 88 mt |
| 140541210 | Ø 3,0 | 56 mt |
| 140543760 | Ø 3,5 | 41 mt |
| 140543030 | Ø 4,0 | 31 mt |

ΚΩΔ. ■

| | | |
|-----------|-------|-------|
| 140542280 | Ø 3,0 | 44 mt |
| 140543770 | Ø 3,5 | 32 mt |
| 140543780 | Ø 4,0 | 25 mt |

ΚΩΔ. ★

| | | |
|-----------|-------|-------|
| 140542080 | Ø 3,0 | 62 mt |
| 140543790 | Ø 3,5 | 45 mt |
| 140543800 | Ø 4,0 | 35 mt |

ΚΩΔ. NYLSAW
ΟΔΟΝΤΩΤΗ

| | | |
|-----------|-------|-------|
| 140544740 | Ø 3,0 | 37 mt |
| 140544750 | Ø 3,5 | 27 mt |
| 140544760 | Ø 4,0 | 21 mt |
| 140544770 | Ø 4,4 | 16 mt |

ΚΩΔ.

| | | |
|-----------|-------|-------|
| 140547770 | Ø 3,3 | 46 mt |
| 140547780 | Ø 3,5 | 33 mt |
| 140547790 | Ø 4,0 | 26 mt |

12 €

12 €

12 €

20 €

Ανθεκτική,
εύκαμπτη,
αθόρυβη
για ξηρή και χλωρή
βλάστηση υψηλής
απόδοσης.

15 €

ΜΙΣΙΝΕΖΕΣ ΘΑΜΝΟΚΟΠΤΙΚΩΝ ASP ΙΤΑΛΙΑΣ



ΚΩΔ. ●

| | | | |
|--------|-------|-------|---------------|
| 161240 | Ø 1,3 | 15 mt | 2,90 € |
| 161250 | Ø 1,6 | 15 mt | 3,25 € |
| 161245 | Ø 2,0 | 15 mt | 3,80 € |
| 161255 | Ø 2,4 | 15 mt | 4,50 € |

ΚΩΔ. ●

| | | |
|--------|-------|-------|
| 161260 | Ø 2,4 | 88 mt |
| 161265 | Ø 3,0 | 56 mt |
| 161270 | Ø 3,5 | 41 mt |
| 161275 | Ø 4,0 | 31 mt |

ΚΩΔ. ●

| | | |
|--------|-------|-------|
| 161280 | Ø 4,4 | 24 mt |
|--------|-------|-------|

ΚΩΔ. ■

| | | |
|--------|-------|-------|
| 161290 | Ø 3,0 | 44 mt |
| 161295 | Ø 3,5 | 32 mt |
| 161300 | Ø 4,0 | 25 mt |

ΚΩΔ. ■

| | | |
|--------|-------|-------|
| 161305 | Ø 4,4 | 20 mt |
|--------|-------|-------|

ΚΩΔ. ★

| | | |
|--------|-------|-------|
| 161320 | Ø 3,0 | 61 mt |
| 161325 | Ø 3,5 | 45 mt |
| 161330 | Ø 4,0 | 31 mt |
| 161335 | Ø 4,4 | 35 mt |

12 €

12 €

15 €

12 €

ΜΙΣΙΝΕΖΕΣ ΘΑΜΝΟΚΟΠΤΙΚΩΝ ΣΤΡΙΦΤΕΣ AMERICAN EAGLE



ELIPSE TWIST

ELIPSE TWIST DUOLINE
(ΔΙΠΛΗΣ ΕΠΙΣΤΡΩΣΗΣ)

ΚΩΔ.

| | | |
|--------|-------|-------|
| 343104 | Ø 4,3 | 22 mt |
|--------|-------|-------|

ΚΩΔ.

| | | |
|--------|-------|-------|
| 343108 | Ø 4,3 | 22 mt |
|--------|-------|-------|

8 €

10 €

GREEN CLEANER

ΚΑΤΑΛΛΗΛΕΣ ΓΙΑ ΚΑΘΑΡΙΣΜΟ ΚΥΒΟΛΙΘΩΝ
ΚΑΙ ΠΛΑΚΩΝ ΠΕΖΟΔΡΟΜΙΩΝ



45 €
ΚΩΔ. 3172340

- Ø 200 mm
- με 38 γκρουπ συρμάτων
- βάρος 1065 gr

47 €
ΚΩΔ. 320030499

- Ø 170 mm
- με 32 γκρουπ συρμάτων
- βάρος 838 gr

49 €
ΚΩΔ. 320026253

- Ø 200 mm
- με 36 γκρουπ συρμάτων
- βάρος 1126 gr



ΔΙΣΚΟΙ TSUMURA



ΔΕΙΤΕ
TO VIDEO

Οι δίσκοι TSUMURA (JAPAN) δίνουν λύση σε κοπή αγριόχορτων, βάτων και γενικότερα σκληρών υλικών, σε δύσκολες συνθήκες εργασίας ακόμα και αν το έδαφος έχει πέτρες, ξύλα, σίδηρα κτλ. Η κοπή είναι ξεκούραστη και γρήγορη λόγω της υψηλής ποιότητας κατασκευής.



46 €

ΚΩΔ. 17892221

- δίσκος 36 δοντιών TSUMURA (230 mm x 2 mm) Ø 25,4 mm
- βολφραμίου ειδικής επεξεργασίας
- (TCT UPGRADE)

52 €

ΚΩΔ. 17892220

- δίσκος 40 δοντιών TSUMURA (255 mm x 2 mm) Ø 25,4 mm
- βολφραμίου ειδικής επεξεργασίας
- (TCT UPGRADE)

ΚΑΝΙΣΤΡΑ (METAL GREEN)



5 LT



10 LT



20 LT

28 €

ΚΩΔ. 320005320

5 LT GREEN

- διαστάσεις 23 x 10,5 x 31 cm

30 €

ΚΩΔ. 320005321

10 LT GREEN

- διαστάσεις 34 x 15 x 27,5 cm

32 €

ΚΩΔ. 320007565

20 LT GREEN

- διαστάσεις 34 x 16 x 47 cm

ΧΩΝΙ FLEX ΙΤΑΛΙΑΣ



3 €

ΚΩΔ. 320051095

- Ø 90mm - L 265mm

ΔΟΧΕΙΑ

ΚΑΥΣΙΜΩΝ PVC



5 LT

7,25 €

ΚΩΔ. 320004651

5 LT RED

- διαστάσεις 26 x 13,5 x 24 cm



12 €

ΚΩΔ. 320004652

10 LT RED

- διαστάσεις 31,5 x 18,5 x 30,5 cm

5 LT

7,25 €

ΚΩΔ. 320019193

5 LT WHITE

- διαστάσεις 26 x 13,5 x 24 cm



17 €

ΚΩΔ. 320019100

5+2,5 LT RED

- διαστάσεις 31 x 15 x 29 cm



5+2,5 LT

17 €

ΚΩΔ. 320018485

20 LT RED

- διαστάσεις 35 x 19 x 40,5 cm

ΕΙΔΗ ΠΡΟΣΤΑΣΙΑΣ - ΠΟΔΙΕΣ ΕΡΓΑΣΙΑΣ - ΕΝΔΥΣΗ



15 €

ΚΩΔ. 320011550

ΑΔΙΑΒΡΟΧΗ PVC NYLON ΠΟΔΙΑ ΕΡΓΑΣΙΑΣ (CE)

- ΚΟΝΤΗ 55 x 67cm
- ΜΕ 5 ΤΣΙΠΕΣ

25 €

ΚΩΔ. 320011548

ΑΔΙΑΒΡΟΧΟ PVC NYLON ΠΑΝΤΕΛΟΝΙ ΕΠΙΚΑΛΥΨΗΣ (CE)

- 108 x 68cm



25 €

ΚΩΔ. 320028098

ΑΔΙΑΒΡΟΧΟ NYLON SOFT ΠΑΝΤΕΛΟΝΙ ΕΠΙΚΑΛΥΨΗΣ (CE)

- 106 x 71 cm



ΟΛΟΙΣΩΜΗ ΦΟΡΜΑ ΕΡΓΑΣΙΑΣ COMFORT

- 65% POLYESTER, 35% COTTON (200gr/m2)
- διαθέτει 4 τσέπες

45 €

ΚΩΔ. 17832749-L

ΚΩΔ. 17832750-XL

ΚΩΔ. 17832751-XXL

ΚΩΔ. 17832949-XXXL



ΠΑΡΕΛΚΟΜΕΝΑ ΘΑΜΝΟΚΟΠΤΙΚΩΝ ΕΞΑΡΤΗΜΑΤΑ ΚΗΠΟΥ



155 €
ΚΩΔ. 3172309

ΑΛΥΣΟΠΡΙΟΝΟ ΓΙΑ ΚΟΝΤΑΡΟΠΡΙΟΝΑ KS 200 UNIVERSAL

- μήκος λάμας 10" – 25cm OREGON
- τύπος αλυσίδας 1,4 – 1,3 – 58L OREGON
- διάμετρος άξονα 24 – 28 mm
- ρύθμιση κλίσης 5 ΘΕΣΕΩΝ 0° - 75°

- ΔΙΑΘΕΤΕΙ ΓΡΑΝΑΖΙΑ ΙΑΠΩΝΙΑΣ
- ΓΙΑ ΤΗΝ ΠΡΟΣΑΡΜΟΓΗ ΑΠΑΙΤΕΙΤΑΙ ΣΥΝΔΕΣΜΟΣ ΓΩΝΙΑΚΗΣ ΜΕΤΑΔΟΣΗΣ (ΔΕΝ ΠΕΡΙΛΑΜΒΑΝΕΤΑΙ)

ΣΥΝΔΕΣΜΟΣ
ΓΩΝΙΑΚΗΣ

8,50 €
ΚΩΔ. 317...



195 €
ΚΩΔ. 3172251

ΚΛΑΔΕΥΤΙΚΟ ΜΠΟΡΝΤΟΥΡΑΣ KS 100 UNIVERSAL

- μήκος λάμας 55cm
- πλάτος λάμας 6,0cm
- βάρος 2,0 Kg
- διάμετρος άξονα 24 – 28 mm
- ρύθμιση κλίσης ± 45°

- ΔΙΑΘΕΤΕΙ ΛΑΜΑ ΔΙΠΛΗΣ ΚΟΠΗΣ RASOR
- ΔΙΑΘΕΤΕΙ ΓΡΑΝΑΖΙΑ ΙΑΠΩΝΙΑΣ
- ΓΙΑ ΤΗΝ ΠΡΟΣΑΡΜΟΓΗ ΑΠΑΙΤΕΙΤΑΙ ΣΥΝΔΕΣΜΟΣ ΓΩΝΙΑΚΗΣ ΜΕΤΑΔΟΣΗΣ (ΔΕΝ ΠΕΡΙΛΑΜΒΑΝΕΤΑΙ)



Tiger

ΛΑΣΤΙΧΑ ΚΗΠΟΥ

HEAVY DUTY SUPPLY

1/2- Ø13
15 ΜΕΤΡΑ

19,50 €
ΚΩΔ. 124150



5/8- Ø16
15 ΜΕΤΡΑ

28,50 €
ΚΩΔ. 124158

- ΤΕΧΝΙΚΑ ΧΑΡΑΚΤΗΡΙΣΤΙΚΑ:
- κατασκευασμένα από πρωτογενή υλικά φιλικά προς το περιβάλλον
 - 3 επιστρώσεων (2 σε μαλακό PVC και 1 σε polyester)
 - προστασία από τις ακτίνες UV
 - NTS τεχνολογία εύκαμπτο
 - ανθεκτικό στις καταπονήσεις και την κακοκαιρία
 - θερμοκρασία λειτουργίας -10°C έως + 40°C

3/4- Ø19
25 ΜΕΤΡΑ

51,50 €
ΚΩΔ. 124168

1/2- Ø13
25 ΜΕΤΡΑ

30,50 €
ΚΩΔ. 124152



5/8- Ø16
25 ΜΕΤΡΑ

44,50 €
ΚΩΔ. 124160

3/4- Ø19
50 ΜΕΤΡΑ

102 €
ΚΩΔ. 124170



ΙΜΑΝΤΑΣ ΣΥΓΚΡΑΤΗΣΗΣ ΕΡΓΑΛΕΙΩΝ ΚΗΠΟΥ ELEPHANTS TRUNK

- διαστάσεις 54X142 cm
- βάρος 4,1 kg



ΔΕΙΤΕ
TO VIDEO

335 €
ΚΩΔ. 125486



NEO
ΠΡΟΪΟΝ



85 €
ΚΩΔ. 17872919

ΚΑΔΟΣ ΚΟΜΠΟΣΤΟΠΟΙΗΣΗΣ E380

- χωρητικότητα: 380LT
- διαθέτει 4 εξόδους υλικού
- διαστάσεις ΜxΠxΥ (80x80x82)
- χρόνος κομποστοποίησης 4-6 μήνες



CRAMER

ΑΝΑΜΕΝΕΤΑΙ
ΜΑΪΟNEO
ΠΡΟΪΟΝ

295 €

ΚΩΔ. 309005

2 hp

CRAMER Z - 25

- κινητήρας δίχρονος CRAMER 1E44F
- ισχύς 2 hp/52 cc
- **ταχύτητες 1**
- ταχύτητα περιστροφής φρέζας RPM 216
- πλάτος φρέζας 25 cm
- βάθος σκαψίματος 8 cm
- μαχαιρία 8+8
- τροχοί πίσω
- βάρος 14 kg



7 hp

495 €

ΚΩΔ. 103502

NEO
ΠΡΟΪΟΝ

CRAMER G - 80A-2

- κινητήρας Cramer 170F-4T
- ισχύς 7,0 hp/212 cc
- φίλτρο λαδιού
- τιμόνι ρυθμιζόμενο 3 θέσεων
- **ταχύτητες 1 + 1R**
- ταχύτητα περιστροφής φρέζας RPM 170/53R
- πλάτος φρέζας 80 cm
- μαχαιρία 12+12 (D30) + δίσκοι
- βάρος 53 kg

ΑΝΑΜΕΝΕΤΑΙ
ΜΑΪΟEXTENDER
AIR FILTER

7 hp

CRAMER G - 75

- κινητήρας Cramer 170F-4T
- ισχύς 7,0 hp/212 cc
- φίλτρο λαδιού
- εξωτερικό φίλτρο αέρος
- τιμόνι ρυθμιζόμενο
- **ταχύτητες 2 + 1R**
- ταχύτητα περιστροφής φρέζας RPM 82/113/62R
- πλάτος φρέζας 80 cm
- μαχαιρία 12+12 (D30) + δίσκοι
- βάρος 70 kg

Περιλαμβάνεται σετ
αξόνων-τροχών 400x8

615 €

ΚΩΔ. 103501



7 hp

715 €

ΚΩΔ. 309015

CRAMER Z - 100

- κινητήρας Cramer SR210-4T
- ισχύς 7,0 hp/212 cc
- φίλτρο λαδιού
- τιμόνι ρυθμιζόμενο
- **ταχύτητες 2 + 1R**
- ταχύτητα περιστροφής φρέζας RPM 101/130/73R
- πλάτος φρέζας 100 cm
- μαχαιρία 12+12 (D30) + δίσκοι
- βάρος 105 kg

Περιλαμβάνεται σετ
αξόνων-τροχών 400x8ΑΝΑΜΕΝΕΤΑΙ
ΜΑΪΟEXTENDER
AIR FILTER

7 hp

NEO
ΠΡΟΪΟΝ

895 €

ΚΩΔ. 103514

CRAMER G - 100C

- κινητήρας Cramer 170F-4T
- ισχύς 7,0 hp/212 cc
- φίλτρο λαδιού
- εξωτερικό φίλτρο αέρος
- τιμόνι ρυθμιζόμενο
- **ταχύτητες 3 + 1R**
- ταχύτητα περιστροφής φρέζας RPM 33/99/130/33R
- πλάτος φρέζας 130 cm
- μαχαιρία 16+16 (D30) + δίσκοι
- βάρος 85 kg
- **LED προβολέας**

Περιλαμβάνεται σετ
αξόνων-τροχών 400x8

1095 €

ΚΩΔ. 103511C

CRAMER G - 105 G

- κινητήρας Cramer 177F - 4T
- ισχύς 9,0 hp/270 cc
- φίλτρο λαδιού
- τιμόνι ρυθμιζόμενο
- **ταχύτητες 2 + 1R**
- ταχύτητα περιστροφής φρέζας RPM 82/149/61R
- πλάτος φρέζας 110 cm
- μαχαιρία 16+16(D33) + δίσκοι
- βάρος 117 kg
- **LED προβολέας**

Περιλαμβάνεται σετ
αξόνων-τροχών 400x8

9 hp





CRAMER



EURO 5

DIESEL

6hp

NEO ΠΡΟΪΟΝ

1350 €

ΚΩΔ. 309030

CRAMER Z - 105 DIESEL

- κινητήρας Cramer SR 178FD ΜΙΖΑ
- ισχύς 6,0 hp/296 cc
- φίλτρο λαδιού
- τιμόνι ρυθμιζόμενο
- ταχύτητες 2 + 1R
- ταχύτητα περιστροφής φρέζας RPM 64/128/48R
- πλάτος φρέζας 105 cm
- μαχαιρία 16+16
- βάρος 144 kg
- μίζα - φώτα

ΜΙΖΑ ΜΠΑΤΑΡΙΑ

Περιλαμβάνεται σετ αξόνων-τροχών 400x8



EURO 5

DIESEL

11hp

NEO ΠΡΟΪΟΝ

1450 €

ΚΩΔ. 309032

ΜΙΖΑ ΜΠΑΤΑΡΙΑ

Περιλαμβάνεται σετ αξόνων-τροχών 400x8



7hp

765 €

ΚΩΔ. 103542

CRAMER HT - 01051

- κινητήρας Cramer 170F-4T
- ισχύς 7,0 hp/212 cc
- φίλτρο λαδιού
- τιμόνι ρυθμιζόμενο
- ταχύτητες 1 + 1R
- ταχύτητα περιστροφής φρέζας RPM 188
- πλάτος φρέζας 50 cm
- μαχαιρία 8+8(D22)
- τροχοί 350 - 6
- βάρος 65kg
- αριστερόστροφη κίνηση μαχαιριών για καλύτερη πρόσφυση στο έδαφος



545 €

ΚΩΔ. 309080

ΡΥΜΟΥΛΚΑ ΜΕΤΑΦΟΡΑΣ

- ολικές διαστάσεις (ΜΧΠΧΥ) 276x110x82cm
- διαστάσεις καρότσας (ΜΧΠΧΥ) 120x80x30cm
- ωφέλιμο φορτίο 500kg
- τροχοί 400x12
- με χειροκίνητη ανατροπή καρότσας και ανοιγόμενα πλαϊνά
- διαθέτει φρένα και ποδόφρενο



48 €

ΚΩΔ. 309060

ΑΥΛΑΚΩΤΗΡΑΣ ΡΥΘΜΙΖΟΜΕΝΟΣ

- G 75 - G 90 - G 100
- Z 100 - G 105 - G 135
- με μπράτσο 37X12 mm



48 €

ΚΩΔ. 103574

ΑΡΟΤΡΟ ΜΟΝΟ

- G 75 - G 90 - G 100 - Z 100 - G 105 - G 135
- με μπράτσο 37X12 mm



35 €

ΚΩΔ. 309061

ΑΥΛΑΚΩΤΗΡΑΣ ΣΤΑΘΕΡΟΣ UNIVERSAL

- (χωρίς μπράτσο)
- με υποδοχή 38X13 mm



48 €

ΚΩΔ. 309064

ΠΑΤΑΤΟΞΑΓΩΓΕΑΣ

- G 75 - G 90 - G 100 - Z 100 - G 105 - G 135
- με μπράτσο 37X12 mm



ΠΑΡΕΛΚΟΜΕΝΑ ΣΚΑΠΤΙΚΩΝ - ΚΑΤΑΣΤΡΟΦΕΙΣ

ΣΕΤ ΤΡΟΧΟΙ ΚΑΙ ΑΞΟΝΕΣ 400X8

105€

ΚΩΔ. 103528B

- D 23 mm - εξάγωνο για G 75 - G 100



105€

ΚΩΔ. 103528C

- D 32 mm - εξάγωνο για G 105 - G 135

ΣΕΤ ΜΕΤΑΛΛΙΚΟΙ ΤΡΟΧΟΙ ΜΕ ΑΞΟΝΕΣ (ΕΞΑΓΩΝΟ D 32mm)

115€

ΚΩΔ. 103580A

- μεταλλικοί τροχοί 400 X 8 (ΣΕΤ) για G 105 - G 135



155€

ΚΩΔ. 103581A

- μεταλλικοί τροχοί 500 X 12 (ΣΕΤ) για G 105 - G 135

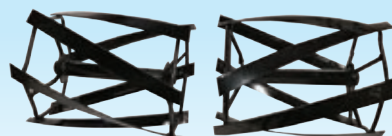

95€

ΚΩΔ. 309068C

ΜΙΝΙ ΚΑΤΑΣΤΡΟΦΕΑΣ ΧΟΡΤΩΝ (ΣΕΤ)

- L34cm - H27cm
- εξάγωνο D 23mm

ΝΕΑ ΠΡΟΪΟΝΤΑ



145€

ΚΩΔ. 309066C

ΜΕΤΑΛΛΙΚΟΙ ΤΡΟΧΟΙ ΓΙΑ ΕΠΙΚΛΙΝΗ ΕΔΑΦΗ (ΣΕΤ)

- L45cm - H36cm
- εξάγωνο D 23mm



115€

ΚΩΔ. 309070

ΣΕΤ ΜΕΤΑΛΛΙΚΟΙ ΤΡΟΧΟΙ ΜΕ ΑΞΟΝΕΣ (ΖΕΥΓΟΣ)

- D36cm - W12cm
- εξάγωνο D23mm - L13cm



105€

ΚΩΔ. 309074

ΣΕΤ ΤΡΟΧΟΙ ΜΕ ΑΞΟΝΕΣ 400x8 (ΖΕΥΓΟΣ)

- εξάγωνο D24mm - L12cm



95€

ΚΩΔ. 103531

ΣΕΤ ΤΡΟΧΟΙ ΜΕ ΑΞΟΝΕΣ 350x6 (ΖΕΥΓΟΣ)

- εξάγωνο D23mm - L12cm



20€

ΚΩΔ. 103584C

ΠΡΟΕΚΤΑΣΕΙΣ ΤΡΟΧΩΝ ΣΕΤ

- L14cm για εξάγωνο 23mm

TEKNA s.r.l.



Η νέα σειρά ΤΤ καταστροφών της ΤΕΚΝΑ κατασκευάστηκε για να δώσει λύση στο καθαρισμό / καταστροφή βάτων, αγριόχορτων κ.τ.λ. που υπάρχουν σε όλα τα κήματα. Κύριο πλεονέκτημα τους είναι η δυνατότητα λειτουργίας τους σε ακαλλιέργητα και επικλινή εδάφη, αλλά και η αποτελεσματικότητά τους που οφείλεται στο σύστημα κοπής που γίνεται με 38 - 46 σφυριά ανάλογα με το μοντέλο επιλογής. Είναι η ιδανική επιλογή για καθαρισμό εκτάσεων με φωτοβολταϊκά συστήματα και αγροτεμαχίων.



ΔΕΙΤΕ TO VIDEO

4875€

ΚΩΔ. 144660000

ΤΤ 65

- κινητήρας HONDA GX270 9 HP
- ταχύτητες 3 + 1 R
- πλάτος κοπής 66 cm
- ύψος κοπής 2 - 9 cm
- σύστημα κοπής 38 σφυριά
- τροχοί 16x650x8
- διαστάσεις 185x89x104 cm
- βάρος 180 kg

5650€

ΚΩΔ. 144665000HS

ΤΤ 65

- κινητήρας HONDA GX390 13 HP
- ταχύτητες 3 + 1 R
- πλάτος κοπής 66 cm
- ύψος κοπής 2 - 9 cm
- σύστημα κοπής 38 σφυριά
- τροχοί 16x650x8
- διαστάσεις 185x89x104 cm
- βάρος 180 kg

6455€

ΚΩΔ. 144800000HS

ΤΤ 80

- κινητήρας HONDA GX390 13 HP
- ταχύτητες 3 + 1 R
- πλάτος κοπής 80 cm
- ύψος κοπής 2 - 9 cm
- σύστημα κοπής 46 σφυριά
- τροχοί 16x650x8
- διαστάσεις 186x103x104 cm
- βάρος 200 kg





ΔΕΙΤΕ
TO VIDEO



Η εταιρεία SILKY ιδρύθηκε το 1916 και είναι μια από τις κορυφαίες εταιρείες του κλάδου στα χειροπρίονα επαγγελματικής χρήσης. Όλα τα προϊόντα διαθέτουν εργονομικό σχεδιασμό, υψηλή κοπτική ικανότητα, λάμες με ειδική επισκλήρυνση για μέγιστη αντοχή ακόμα και στις πιο ακραίες συνθήκες χρήσης. Είναι η μοναδική εταιρεία που χρησιμοποιεί λάμες (SOLID PIECE - BLUESTEEL) στα μοντέλα GOMTARO - ZUBAT κλπ (η λάμα προεκτείνεται μέσα στη χειρολαβή) για να αποφεύγονται “σπασίματα” λαμών και παράλληλα γίνεται και απορρόφηση των κραδασμών.

8 ΛΟΓΟΙ ΓΙΑ ΝΑ ΕΠΙΛΕΞΕΤΕ ΤΑ ΧΕΙΡΟΠΡΙΟΝΑ SILKY ΣΥΓΚΡΙΤΙΚΑ ΠΛΕΟΝΕΚΤΗΜΑΤΑ - ΤΕΧΝΙΚΕΣ ΠΡΟΔΙΑΓΡΑΦΕΣ

1. NON-SET TEETH (ΛΑΜΑ-ΟΔΟΝΤΩΤΗ ΤΕΤΡΑΠΛΗ)



Τα δόντια της λάμας είναι τοποθετημένα με ακρίβεια & το καθένα έχει 4 επιφάνειες κοπής με διαφορετικό ύψος (τετραπλή οδόντωση). Την τεχνολογία και τις τεχνικές επεξεργασίας τις διαθέτει μόνο η SILKY γι' αυτό όλα τα προϊόντα της είναι πρωτοπόρα και μοναδικά στην αγορά. Οι λάμες είναι τεχνολογίας bisoncane: στο κάτω μέρος είναι παχύτερες, στο επάνω μέρος ελάχιστα λεπτότερες & το λεπτότερο σημείο τους είναι στην μέση. Με αυτή τη μοναδική τεχνική επεξεργασίας αποφεύγονται «μπλοκαρίσματα» κατά την διάρκεια κοπής.

2. IMPULSE HARDENED (ΥΨΗΛΗ ΑΝΘΕΚΤΙΚΟΤΗΤΑ ΔΟΝΤΙΩΝ)



Οι άκρες των δοντιών της λάμας έχουν επεξεργαστεί σε πολύ υψηλή θερμοκρασία για κλάσματα δευτερολέπτου ώστε να αποκτήσουν υψηλή αντοχή. Έτσι, το υπόλοιπο μέρος της λάμας, διατηρεί την ποιότητα κοπής αλλά και την ελαστικότητά της. Αυτό έχει ως αποτέλεσμα, η διάρκεια ζωής των επεξεργασμένων δοντιών να αυξάνεται κατά 3 φορές περισσότερο σε σχέση με τις συμβατικές λάμες. Αυτές οι λάμες δεν ακονίζονται & ξεχωρίζουν από τις μαύρες άκρες των δοντιών τους.

3. NICKEL COATING (ΕΠΙΚΑΛΥΨΗ ΝΙΚΕΛΙΟΥ)



Το πλεονέκτημα του νικελίου είναι ότι απλώνεται ομοιόμορφα σε όλη την επιφάνεια της λάμας. Με αυτόν τον τρόπο, τα δόντια παραμένουν κοφτερά και προστατεύονται από την οξείδωση (σκουριά).

4. CHROME COATING (ΕΠΙΚΑΛΥΨΗ ΧΡΩΜΙΟΥ)



Η επικάλυψη χρωμίου δρα προσθετικά αυξάνοντας τη διάρκεια ζωής της λάμας μειώνοντας τις τριβές κατά την διάρκεια κοπής και δημιουργεί ένα δεύτερο στρώμα (φιλμ) προστασίας από την ρητίνη και την οξείδωση (σκουριά).

5. SOLID BLADE (ΛΑΜΑ ΠΡΟΕΚΤΙΝΟΜΕΝΗ ΣΤΗ ΧΕΙΡΟΛΑΒΗ)



Είναι η μοναδική εταιρεία στον κόσμο που κατασκευάζει λάμες (SOLID BLADE) στα μοντέλα GOMTARO, ZUBAT, PROSENTEI, SUGOWAZA. Η λάμα προεκτείνεται μέσα στη χειρολαβή απορροφώντας τους κραδασμούς κατά την διάρκεια κοπής και αποφεύγοντας με αυτόν τον τρόπο «σπασίμο» της λάμας κοπής.

6. “GOM HANDLE” ΧΕΙΡΟΛΑΒΗ



Η χειρολαβή “Gom” σε συνδυασμό με τις λάμες των χειροπριονίων (GOMTARO-PROSENTEI-ZUBAT) απορροφά τους κραδασμούς κατά την κοπή & προσφέρει άριστη αίσθηση κρατήματος ακόμα και αν βραχεί. Επιπλέον, αυτή η λαβή είναι πάντα ζεστή ακόμα και σε χαμηλές θερμοκρασίες περιβάλλοντος.

7. SHARPENABLE (ΤΡΟΧΙΣΜΑ ΔΟΝΤΙΩΝ)



Επισκεφτείτε την ιστοσελίδα www.silky-europe.com για να δείτε ποια μοντέλα τροχίζονται και με ποιο τρόπο με την ειδική Silky λίμα (HAYAUCHI, HAYATE, SUGOWAZA, IBUKI, KATANA-BOY, TODOKU)

8. 3D ROLLER (ΘΗΚΕΣ ΖΩΝΗΣ ΕΙΔΙΚΟΥ ΣΧΕΔΙΑΣΜΟΥ)



Οι θήκες ζώνης είναι ειδικά σχεδιασμένες και διευκολύνουν την τοποθέτηση του χειροπριονίου μέσα στην θήκη υπό οποιαδήποτε γωνία & διαθέτει σύστημα «lock» ώστε να μην βγει κατά λάθος από την θήκη του.



ΓΕΝΙΚΕΣ ΟΔΗΓΙΕΣ ΕΠΙΛΟΓΗΣ ΧΕΙΡΟΠΡΙΟΝΩΝ



ΙΣΙΑ ή ΚΥΡΤΗ ΛΑΜΑ

Μια ίσια λάμα είναι πιο ακριβής στην κοπή ενώ η κυρτή λάμα έχει μεγαλύτερη πρόσφυση στην επιφάνεια κοπής. Το πριόνι με ίσια λάμα είναι ιδανικό για εργασίες μεταξύ γονάτων και ώμων ενώ με κυρτή λάμα είναι ιδανικό για εργασίες κάτω από τα γόνατα και πάνω από τους ώμους.

ΜΗΚΟΣ ΛΑΜΑΣ

Το μήκος της λάμας που θα διαλέξετε εξαρτάται από την διάμετρο ξύλου που θέλετε να κόψετε (π.χ. για 12 εκατοστά διάμετρο ξύλου η λάμα πρέπει να έχει διπλάσιο μήκος δηλαδή 24 εκατοστά)

ΤΥΠΟΣ ΔΟΝΤΙΟΥ ΛΑΜΑΣ

Ο τύπος δοντιού της λάμας εξαρτάται από το είδος των ξύλων που θα κόψετε

EXTRA LARGE TEETH - LAGRE TEETH- MEDIUM TEETH (ΑΠΟ 4 ΕΩΣ 10 ΔΟΝΤΙΑ ΑΝΑ 30mm)
ΓΙΑ ΧΛΩΡΑ ΤΡΥΦΕΡΑ ΚΑΙ ΜΑΛΑΚΑ ΞΥΛΑ

FINE TETH – EXTRA FINE TEETH (ΑΠΟ 14 ΕΩΣ 32 ΔΟΝΤΙΑ ΑΝΑ 30mm)
ΓΙΑ ΞΕΡΑ ΞΥΛΑ ΚΑΙ ΚΛΑΔΙΑ ΚΑΙ ΤΟΜΕΣ ΑΚΡΙΒΕΙΑΣ ΚΑΙ ΛΕΙΕΣ ΕΠΙΦΑΝΕΙΕΣ ΚΟΠΗΣ

ΤΡΟΠΟΣ ΚΟΠΗΣ Σε όλα τα πριόνια SILKY η κοπή γίνεται στο <<τράβηγμα>> **BACK CUT**



ΔΕΙΤΕ
ΤΟ VIDEO

ΧΕΙΡΟΠΡΙΟΝΑ ΣΠΑΣΤΑ SILKY



32 €

ΚΩΔ. 138512518

F180-7,5

- μήκος λάμας 18cm
- τύπος δοντιού LAGRE TEETH (7,5 δόντια στα 30mm)
- βάρος 162 gr



32 €

ΚΩΔ. 138514118

F180-14

- μήκος λάμας 18cm
- τύπος δοντιού FINE TEETH (14 δόντια στα 30mm)
- βάρος 158 gr

ΧΕΙΡΟΠΡΙΟΝΑ ΣΠΑΣΤΑ ROCKET BOY

Ευέλικτα - συμπαγή και αποτελεσματικά για ομαλές κοπές χλωρών και ξερών ξύλων



46 €

ΚΩΔ. 138534017

POCKET BOY 170-10

- μήκος λάμας 17cm
- τύπος δοντιού MEDIUM TEETH (10 δόντια στα 30mm)
- βάρος 226 gr



46 €

ΚΩΔ. 138534217

POCKET BOY 170-20

- μήκος λάμας 17cm
- τύπος δοντιού FINE TEETH (20 δόντια στα 30mm)
- βάρος 216 gr



46 €

ΚΩΔ. 138534417

POCKET BOY 170-26

- μήκος λάμας 17cm
- τύπος δοντιού EXTRA FINE TEETH (26 δόντια στα 30mm)
- βάρος 212 gr



48 €

ΚΩΔ. 138572617

POCKET BOY CURVE 170-8

- μήκος λάμας 17cm
- τύπος δοντιού LARGE TEETH (8 δόντια στα 30mm)
- βάρος 226 gr

Σχεδιασμός με γωνία περίπου 10 μοιρών μεταξύ λαβής και λάμας με αποτέλεσμα κάθε κόψιμο να απαιτεί λιγότερη δύναμη, ελαχιστοποιεί τους κραδασμούς και αυξάνει την ταχύτητα κοπής



48 €

ΚΩΔ. 138511721



78 €

ΚΩΔ. 138571730

GOMBOY CURVE 300-8

- μήκος λάμας 30cm
- τύπος δοντιού LARGE TEETH (8 δόντια στα 30mm)
- βάρος 328 gr





ΚΑΤΑΝΑ-ΒΟΥ ΤΑ ΜΕΓΑΛΥΤΕΡΑ “ΣΠΑΣΤΑ” ΧΕΙΡΟΠΡΙΟΝΑ ΣΤΟΝ ΚΟΣΜΟ



225 €
ΚΩΔ. 138540350

ΚΑΤΑΝΑ-BOY 500-5

- μήκος λάμας 50cm
- τύπος δοντιού EXTRA LARGE TEETH
- βάρος 988 gr.



335 €
ΚΩΔ. 138571065

ΚΑΤΑΝΑ-BOY 650-4

- μήκος λάμας 65cm
- τύπος δοντιού EXTRA LARGE TEETH
- βάρος 1280 gr.



865 €
ΚΩΔ. 138571099

ΚΑΤΑΝΑ - BOY 1000-5-2.5

- μήκος λάμας 100cm
- τύπος δοντιού EXTRA LARGE TEETH
- βάρος 2090 gr



ΔΕΙΤΕ TO VIDEO

ΝΕΑ ΣΕΙΡΑ ΣΤΑΘΕΡΩΝ ΠΡΙΟΝΙΩΝ ΓΟΜΤΑΡΟ

Διαθέτουν θήκη ζώνης και χειρολαβή από καουτσούκ για καλύτερο κράτημα



ΓΟΜΤΑΡΟ 210-8

- μήκος λάμας 21cm
- τύπος δοντιού LARGE TEETH
- βάρος 222 gr

60 €
ΚΩΔ. 138310221



ΓΟΜΤΑΡΟ 240-8

- μήκος λάμας 24cm
- τύπος δοντιού LARGE TEETH
- βάρος 228 gr

63 €
ΚΩΔ. 138310224

ΓΟΜΤΑΡΟ 270-8

- μήκος λάμας 27cm
- τύπος δοντιού LARGE TEETH
- βάρος 234 gr

65 €
ΚΩΔ. 138310227

ΓΟΜΤΑΡΟ 300-8

- μήκος λάμας 30cm
- τύπος δοντιού LARGE TEETH
- βάρος 242 gr

71 €
ΚΩΔ. 138310230



ΓΟΜΤΑΡΟ ROOT 240-8

- μήκος λάμας 24cm
- τύπος δοντιού LARGE TEETH
- βάρος 222 gr

65 €
ΚΩΔ. 138315324



ΓΟΜΤΑΡΟ PROSENTEI 240-8-14

- μήκος λάμας 24cm
- τύπος δοντιού LARGE-FINE TEETH
- βάρος 208 gr

65 €
ΚΩΔ. 138310824



ΓΟΜΤΑΡΟ FINE 240-13

- μήκος λάμας 24cm
- τύπος δοντιού FINE TEETH
- βάρος 212 gr

63 €
ΚΩΔ. 138310424

ΓΟΜΤΑΡΟ FINE 270-13

- μήκος λάμας 27cm
- τύπος δοντιού FINE TEETH
- βάρος 212 gr

65 €
ΚΩΔ. 138310427

Διπλή σκλήρυνση των δοντιών της λάμας Χειροπρίονο ανθεκτικό στις δύσκολες εργασίες όπως κοπή ρίζων

Το μοναδικό πρίονο της αγοράς με 2 τύπους δοντιών στη λάμα για μεικτή χρήση κοπής

ΧΕΙΡΟΠΡΙΟΝΑ ΣΤΑΘΕΡΑ ΜΕ ΚΥΡΤΗ ΛΑΜΑ
ΚΑΙ ΘΗΚΗ ΖΩΝΗΣ

SPECIALIZED

**ZUBAT 330-7,5**

- μήκος λάμας 33cm
- τύπος δοντιού
LARGE TEETH
- βάρος 298 gr

87 €

ΚΩΔ. 138327033

**IBUKI 390-5,5**

- μήκος λάμας 39cm
- τύπος δοντιού
LARGE TEETH
- βάρος 498 gr

122 €

ΚΩΔ. 138327539

**ZUBAT FINE 330-10**

- μήκος λάμας 33cm
- τύπος δοντιού
FINE TEETH
- βάρος 300 gr

87 €

ΚΩΔ. 138327833

**SUGOWAZA 420-6,5**

- μήκος λάμας 42cm
- τύπος δοντιού
LARGE TEETH
- βάρος 460 gr

127 €

ΚΩΔ. 138641942

Το χειροπρίονο με την μεγαλύτερη
κυρτή λάμα στον κόσμο για κοπή
μέχρι 21 εκατοστά διάμετρο

ΝΕΑ ΧΕΙΡΟΠΡΙΟΝΑ WOODBOY

ΔΕΙΤΕ
TO VIDEO

- Λαβή από αλουμίνιο με επίστρωση από καουτσούκ
- Ιδανικά για ξυλουργούς και ξυλουργικές εργασίες για κοπές ακριβείας

**91 €**

ΚΩΔ. 138638624

WOODBOY 240-26

- μήκος λάμας 24cm
- τύπος δοντιού FINE TEETH
- βάρος 214 gr

**91 €**

ΚΩΔ. 138638824

WOODBOY 240-32

- μήκος λάμας 24cm
- τύπος δοντιού EXTRA FINE TEETH
- βάρος 220 gr

**122 €**

ΚΩΔ. 138755718

ΤΣΚΟΥΡΙ ΝΑΤΑ 180

- μήκος λάμας 18cm
- διαστάσεις 36 X 5 cm
- βάρος 590 gr

**122 €**

ΚΩΔ. 138757027

ΤΣΚΟΥΡΙ YOKI 270

- μήκος λάμας 27 cm
- διαστάσεις 47 X 10 cm
- βάρος 540 gr

**128 €**

ΚΩΔ. 138756810

ΤΣΚΟΥΡΙ ONO 120

- μήκος λάμας 12 cm
- διαστάσεις 30 X 12 cm
- βάρος 758 gr

ΔΕΙΤΕ
TO VIDEO



35 €
ΚΩΔ. 138725

**ΨΑΛΙΔΙ ΚΛΑΔΕΜΑΤΟΣ
TABOR S3**
• μήκος λάμας: 5,5 cm
• διαμετρος κοπής: Ø 25 mm
• βάρος 235 gr



45 €
ΚΩΔ. 138710

**ΨΑΛΙΔΙ ΔΕΝΔΡΟΚΟΜΙΚΟ
SABOTEN 1260**
• μήκος λάμας: 5,0 cm
• διαμετρος κοπής: Ø 20 mm
• βάρος 250 gr



36 €
ΚΩΔ. 138640

**ΨΑΛΙΔΑ ΜΠΟΡΝΤΟΥΡΑΣ
TABOR B640**
• μήκος λάμας: 20,5 cm
• ολικό μήκος: 61,4 cm
• βάρος 920 gr



89 €
ΚΩΔ. 138720

**ΨΑΛΙΔΑ ΚΛΑΔΟΥ
ΒΑΡΕΩΣ ΤΥΠΟΥ TABOR L81**
• μήκος λάμας: 6,0 cm
• ολικό μήκος: 70 cm
• διαμετρος κοπής: Ø 40 mm
• βάρος 720 gr



okatsune

ΨΑΛΙΔΙΑ ΚΗΠΟΥ- ΚΛΑΔΕΜΑΤΟΣ ΙΑΠΩΝΙΑΣ

**SINCE
1940**



17 €
ΚΩΔ. 138700

**ΨΑΛΙΔΙ ΚΗΠΟΥ -
ΤΡΥΓΟΥ OKATSUNE 307**
• Μήκος: 18 cm
• Μήκος λάμας: 3,5 cm
• Βάρος: 105 gr



16 €
ΚΩΔ. 138750

**ΨΑΛΙΔΙ ΚΗΠΟΥ
OKATSUNE 306**
• Μήκος: 19,3 cm
• Μήκος λάμας: 4,5 cm
• Βάρος: 115 gr



55 €
ΚΩΔ. 138730

**ΨΑΛΙΔΙ ΚΛΑΔΕΜΑΤΟΣ
OKATSUNE 103**
• Μήκος: 20,2 cm
• Μήκος λάμας: 5,5 cm
• Διάμετρος κοπής: Ø 25 cm
• Βάρος: 228 gr



61 €
ΚΩΔ. 138745

**ΨΑΛΙΔΙ ΚΛΑΔΕΜΑΤΟΣ
OKATSUNE 104 (LARGE GRIP)**
• Μήκος: 21,0 cm
• Μήκος λάμας: 5,5 cm
• Διάμετρος κοπής: Ø 25 cm
• Βάρος: 245 gr



121 €
ΚΩΔ. 138740

**ΨΑΛΙΔΑ ΜΠΟΡΝΤΟΥΡΑΣ
OKATSUNE 230**
• Μήκος: 78,0 cm
• Μήκος χειρολαβών: 51,0 cm
• Μήκος λάμας: 20,0 cm
• Βάρος: 1050 gr
• Δρύινες χειρολαβές



**ΔΕΙΤΕ
TO VIDEO**



99 €
ΚΩΔ. 138735

**ΨΑΛΙΔΑ ΜΠΟΡΝΤΟΥΡΑΣ
OKATSUNE 217**
• Μήκος: 53,5 cm
• Μήκος χειρολαβών: 30,0 cm
• Μήκος λάμας: 17,0 cm
• Βάρος: 800 gr
• Δρύινες χειρολαβές



35 €
ΚΩΔ. 138755

ΔΡΕΠΑΝΙ OKATSUNE 405

Δρεπάνι ιδανικό για κοπή λουλουδιών και χορταριού. Είναι το πρώτο προϊόν που κατασκευάστηκε το έτος 1940 και συνεχίζει να υπάρχει στην γραμμή παραγωγής.
• Μήκος χειρολαβής 33,5 cm
• Μήκος λάμας 15 cm
• Βάρος 182 gr
• Πάχος λάμας 2mm





ΓΑΤΖΟΣ ΗΑΥΑΥΧΙ

38 €

ΚΩΔ. 138042501



190 €

ΚΩΔ. 138327215

ΚΟΝΤΑΡΟΠΡΙΟΝΟ ΤΗΛΕΣΚΟΠΙΚΟ ΖΥΒΑΤ 3300

- μήκος κονταριού: 2,00 - 3,30 Μτ
- μήκος λάμας 33 cm κυρτή
- βάρος 1,2 Kg



ΗΑΥΑΥΧΙ 6300

410 €

ΚΩΔ. 138017939

- με λάμα 39 cm

ΗΑΥΑΥΧΙ 6300

445 €

ΚΩΔ. 138073448

- με λάμα 48 cm



ΚΟΝΤΑΡΟΠΡΙΟΝΟ ΤΗΛΕΣΚΟΠΙΚΟ ΗΑΥΑΥΧΙ 6300

- μήκος κονταριού: 2,44 - 6,30 Μτ
- μήκος λάμας 39-48 cm κυρτή
- βάρος 3,00 Kg



ΔΕΙΤΕ ΤΟ VIDEO



ΤΟ ΨΗΛΟΤΕΡΟ ΕΠΑΓΓΕΛΜΑΤΙΚΟ ΚΟΝΤΑΡΟΠΡΙΟΝΟ ΣΤΟΝ ΚΟΣΜΟ



ΔΕΙΤΕ ΤΟ VIDEO

565 €

ΚΩΔ. 138037742



ΚΟΝΤΑΡΟΠΡΙΟΝΟ ΤΗΛΕΣΚΟΠΙΚΟ ΗΑΥΑΤΕ 7700

- μήκος κονταριού: 2,70-7,70 Μτ
- μήκος λάμας 42 cm
- βάρος 4,55 Kg



ΑΝΤΙΣΤΑΣΗ ΣΤΟΝ ΗΛΕΚΤΡΙΣΜΟ ΤΑ 75.000 VOLT

695 €

ΚΩΔ. 138043317

ΚΟΝΤΑΡΟΠΡΙΟΝΟ ΤΗΛΕΣΚΟΠΙΚΟ ΤΟΔΟΚΥ

- μήκος κονταριού: 3,35-5,75 Μτ
- μήκος λάμας 39 cm
- βάρος 4,5 Kg



ΑΝΤΑΛΛΑΚΤΙΚΗ ΛΑΜΑ

- ΗΑΥΑΥΧΙ 4900-6300-ΤΟΔΟΚΥ LARGE TEETH



105 €

ΚΩΔ. 138177399

- 39 cm

120 €

ΚΩΔ. 13872448

- 48 cm

ΛΙΜΑ

- λίμα για ΗΑΥΑΥΧΙ



27 €

ΚΩΔ. 138200000

ΚΟΝΤΑΡΟΦΑΛΙΔΟ

- ΠΡΟΣΑΡΜΟΣΜΕΝΟ ΣΕ ΗΑΥΑΥΧΙ



115 €

ΚΩΔ. 13835 - 01





40 €

ΚΩΔ. 346002

**ΨΑΛΙΔΙ ΚΛΑΔΕΜΑΤΟΣ
BY PASS**

- Τύπος A1
- Μήκος: 21 cm
- Βάρος: 240 gr
- Διάμετρος κοπής: 25 mm



42 €

ΚΩΔ. 346006

**ΨΑΛΙΔΙ ΚΛΑΔΕΜΑΤΟΣ
ΚΥΡΤΗΣ ΛΑΜΑΣ ANVIL**

- Τύπος A6
- Μήκος: 21 cm
- Βάρος: 240 gr
- Διάμετρος κοπής: 25 mm



11 €

ΚΩΔ. 346012

**ΨΑΛΙΔΙ ΤΡΥΓΟΥ
16 CM**

- Τύπος B1
- Μήκος: 16 cm
- Βάρος : 80 gr



12 €

ΚΩΔ. 346014

**ΨΑΛΙΔΙ ΤΡΥΓΟΥ
19 CM**

- Τύπος B2
- Μήκος: 19 cm
- Βάρος : 90 gr



42 €

ΚΩΔ. 346008

**ΨΑΛΙΔΙ ΚΛΑΔΕΜΑΤΟΣ
ΜΕ ΣΥΓΚΡΑΤΗΣΗ ΚΛΑΔΙΟΥ**

- Τύπος A10
- Μήκος: 21 cm • Βάρος: 240 gr
- Διάμετρος κοπής: 25-30 mm



63

ΚΩΔ. 346020

**ΨΑΛΙΔΑ ΜΠΟΡΝΤΟΥΡΑΣ
ΜΕ ΙΣΙΑ ΛΑΜΑ**

- Τύπος S1/55
- Μήκος: 55 cm
- Βάρος : 990 gr
- Διάμετρος κοπής: 15-18 mm



69 €

ΚΩΔ. 346022

**ΨΑΛΙΔΑ ΜΠΟΡΝΤΟΥΡΑΣ
ΜΕ ΚΥΜΑΤΙΣΤΗ ΛΑΜΑ**

- Τύπος S2/75
- Μήκος: 75 cm
- Βάρος : 1100 gr
- Διάμετρος κοπής: 17-20 mm



50 €

ΚΩΔ. 346004

**ΨΑΛΙΔΙ ΚΛΑΔΕΜΑΤΟΣ
ΔΙΠΛΗΣ ΚΟΠΗΣ**

- Τύπος A2ML
- Μήκος: 20 cm • Βάρος: 250 gr
- Διάμετρος κοπής: 25 mm



69 €

ΚΩΔ. 346016

**ΨΑΛΙΔΑ ΚΛΑΔΕΜΑΤΟΣ
60 cm**

- Τύπος T 40/60
- Μήκος: 60 cm
- Βάρος :690 gr
- Διάμετρος κοπής: Ø 40 mm



97 €

ΚΩΔ. 346018

**ΨΑΛΙΔΑ ΚΛΑΔΕΜΑΤΟΣ
80 cm**

- Τύπος T 20/80
- Μήκος: 80 cm
- Βάρος :980 gr
- Διάμετρος κοπής: Ø 45 mm



42 €

ΚΩΔ. 346010

ΨΑΛΙΔΙ ΚΗΠΟΥ ANVIL

- Τύπος A4S
- Μήκος: 21 cm • Βάρος: 240 gr
- Διάμετρος κοπής: 25 mm

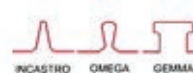

65 €

ΚΩΔ. 346026

**ΜΗΧΑΝΙΣΜΟΣ ΚΟΠΗΣ
ΜΠΟΛΙΑΣΜΑΤΟΣ ΔΕΝΤΡΩΝ**

- Τύπος R10
- Μήκος: 21 cm
- Βάρος: 290 gr

Χειροκίνητο μηχάνημα χαράκτης μπολιάσματος δέντρων. Ειδικά σχεδιασμένο να κάνει τρεις τύπους κοπής (τριγωνικό-στρογγυλό-τετράγωνο) εξαιρετικής ακριβείας.



**ΔΕΙΤΕ
TO VIDEO**



20 €

ΚΩΔ. 346024

**ΜΑΧΑΙΡΙ ΜΠΟΛΙΑΣΜΑΤΟΣ
ΔΕΝΤΡΩΝ**

- Τύπος R1
- Μήκος: 17 cm • Βάρος : 60 gr



**SINCE
1974**



NISHIGAKI

**No1
QUALITY
JAPAN**



ΚΟΝΤΑΡΟΨΑΛΙΔΑ ΣΤΑΘΕΡΑ



65 €
ΚΩΔ. 102063

ΚΟΝΤΑΡΟΨΑΛΙΔΟ ΣΤΑΘΕΡΟ N 100-10

- μήκος κονταριού: 1,00 Μτ
- βάρος 800 gr
- διάμετρος κοπής Ø 25mm

75 €
ΚΩΔ. 102064

ΚΟΝΤΑΡΟΨΑΛΙΔΟ ΣΤΑΘΕΡΟ N 100-15

- μήκος κονταριού: 1,50 Μτ
- βάρος 966 gr
- διάμετρος κοπής Ø 25mm

85 €
ΚΩΔ. 102065

ΚΟΝΤΑΡΟΨΑΛΙΔΟ ΣΤΑΘΕΡΟ N 100-20

- μήκος κονταριού: 2,00 Μτ
- βάρος 1124 gr
- διάμετρος κοπής Ø 25mm



ΚΟΝΤΑΡΟΨΑΛΙΔΑ ΤΗΛΕΣΚΟΠΙΚΑ

ΜΕ ΥΠΟΔΟΧΗ ΓΙΑ ΛΑΜΑ ΚΛΑΔΕΜΑΤΟΣ 27cm (ΠΕΡΙΛΑΜΒΑΝΕΤΑΙ)



110 €
ΚΩΔ. 102069

ΚΟΝΤΑΡΟΨΑΛΙΔΟ ΤΗΛΕΣΚΟΠΙΚΟ N 126

- μήκος κονταριού: 1,26 - 2,00 Μτ
- βάρος 1126 gr
- διάμετρος κοπής Ø 25mm

125 €
ΚΩΔ. 102071

ΚΟΝΤΑΡΟΨΑΛΙΔΟ ΤΗΛΕΣΚΟΠΙΚΟ N 128

- μήκος κονταριού: 1,80 - 3,00 Μτ
- βάρος 1416 gr
- διάμετρος κοπής Ø 25mm

ΚΟΝΤΑΡΟΨΑΛΙΔΑ ΣΤΑΘΕΡΑ ΜΕ ΔΙΠΛΗ ΛΑΒΗ ΓΙΑ ΚΟΠΗ ΧΟΝΔΡΩΝ ΚΛΑΔΙΩΝ (MAX 4cm)



95 €
ΚΩΔ. 102074

ΚΟΝΤΑΡΟΨΑΛΙΔΟ ΣΤΑΘΕΡΟ N 154

- μήκος κονταριού: 1,50 Μτ
- βάρος 1426 gr

110 €
ΚΩΔ. 102075

ΚΟΝΤΑΡΟΨΑΛΙΔΟ ΣΤΑΘΕΡΟ N 155

- μήκος κονταριού: 2,00 Μτ
- βάρος 1588 gr



**ΜΑΣΚΕΣ ΠΡΟΣΤΑΣΙΑΣ ΑΝΤΙΘΑΜΒΩΤΙΚΕΣ
ΜΕ ΦΙΛΤΡΑ ΕΝΕΡΓΟΥ ΑΝΘΡΑΚΑ
ΓΙΑ ΠΡΟΦΥΛΑΞΗ ΑΠΟ ΨΕΚΑΣΜΟΥΣ**



KASCO



95€
ΚΩΔ. 1411005006C

VENUS 1 (ANTIVIRUS – ANTIDUST) ZP3

- ΠΑΡΕΧΕΙ ΠΛΗΡΗ ΠΡΟΣΤΑΣΙΑ ΑΠΟ ΥΓΡΑ & ΣΤΕΡΕΑ ΜΙΚΡΟΣΩΜΑΤΙΔΙΑ , ΣΚΟΝΕΣ , ΚΑΠΝΟΥΣ & ΕΝΔΥΚΝΕΙΤΑΙ ΓΙΑ ΠΡΟΣΤΑΣΙΑ ΑΠΟ ΤΟΝ ΝΕΟ ΙΟ COVID 19 (ΚΟΡΩΝΟΙΟΣ)
- ΛΟΓΩ ΤΟΥ ΕΙΔΙΚΟΥ ΦΙΛΤΡΟΥ ZP3
- ΠΕΡΙΜΕΤΡΙΚΗ ΟΡΑΤΟΤΗΤΑ 93%
- ΒΑΡΟΣ ΜΕ ΦΙΛΤΡΟ 722 gr.

**ΕΠΙΠΕΔΟ
ΑΣΦΑΛΕΙΑΣ 3**



**ΔΕΙΤΕ
ΤΟ VIDEO**



105€
ΚΩΔ. 1411005006B

VENUS 1 (SPRAY PROTECTION) ZA2

- ΠΑΡΕΧΕΙ ΠΛΗΡΗ ΠΡΟΣΤΑΣΙΑ ΚΑΤΑ ΤΗΝ ΔΙΑΡΚΕΙΑ ΤΟΥ ΨΕΚΑΣΜΟΥ ΚΑΙ ΠΡΟΣΤΑΤΕΥΕΙ ΑΠΟ ΟΡΓΑΝΙΚΑ ΑΕΡΙΑ, ΑΤΜΟΥΣ, ΟΣΜΕΣ, ΜΕ ΣΗΜΕΙΟ ΒΡΑΣΜΟΥ ΑΝΩ ΤΩΝ 65 °C
- ΛΟΓΩ ΤΟΥ ΕΙΔΙΚΟΥ ΦΙΛΤΡΟΥ ZA2
- ΠΕΡΙΜΕΤΡΙΚΗ ΟΡΑΤΟΤΗΤΑ 93%
- ΒΑΡΟΣ ΜΕ ΦΙΛΤΡΟ 826 gr.

**ΕΠΙΠΕΔΟ
ΑΣΦΑΛΕΙΑΣ 3**



115€
ΚΩΔ. 1411005006D

VENUS 1 (COMBI) ZA2P3

- ΔΙΑΘΕΤΕΙ **ΔΙΠΛΟ ΦΙΛΤΡΟ** ΚΑΙ ΣΥΝΔΥΑΖΕΙ ΤΑ ΧΑΡΑΚΤΗΡΙΣΤΙΚΑ ΤΩΝ 2 ΠΡΟΗΓΟΥΜΕΝΩΝ ΛΟΓΩ ΤΟΥ ΕΙΔΙΚΟΥ ΦΙΛΤΡΟΥ ZA2P3
- ΠΕΡΙΜΕΤΡΙΚΗ ΟΡΑΤΟΤΗΤΑ 93%
- ΒΑΡΟΣ ΜΕ ΦΙΛΤΡΟ 886 gr.

**ΕΠΙΠΕΔΟ
ΑΣΦΑΛΕΙΑΣ 3**



395€
ΚΩΔ. 1410313215

K80S - T9

- Για χρήση πάνω στον ελκυστήρα
- τροφοδοσία ρευματοδότης 12V (ελκυστήρα)
- βάρος 0.78 kg
- φίλτρο (1) ZA2P3 - BIG



640€
ΚΩΔ. 1410313214-L8

K80S - T8 - L8

- Για χρήση πάνω και εκτός ελκυστήρα
- μπαταρία λιθίου (ζώνης)
- αυτονομία 8 hr
- βάρος 0.78 kg
- φίλτρα (2) ZA2P3



660€
ΚΩΔ. 1410313216-LI

PROF 88 - LI

- Για χρήση πάνω και εκτός ελκυστήρα
- μπαταρία λιθίου ενσωματωμένη στο κράνος
- αυτονομία 8 hr
- βάρος 2.20 kg
- φίλτρα (2) ZA2P3

• ΓΙΑ ΜΕΓΙΣΤΗ ΠΡΟΣΤΑΣΙΑ ΧΡΗΣΙΜΟΠΟΙΗΣΤΕ ΤΑ ΑΥΘΕΝΤΙΚΑ ΦΙΛΤΡΑ KASCO



ΜΑΣΚΕΣ - ΦΟΡΜΕΣ ΧΗΜΙΚΗΣ ΠΡΟΣΤΑΣΙΑΣ



42 €

ΚΩΔ. 141503



ΜΑΣΚΑ ΨΕΚΑΣΜΟΥ



- Χαμηλό Βάρος (258 gr)
- Εργονομικός - Ανατομικός σχεδιασμός για βελτιστοποίηση της περιμετρικής ορατότητας
- Βαλβίδα εκπνοής για μεγαλύτερη άνεση στην αναπνοή

NEA Μάσκα μισού προσώπου με δύο (2) ενσωματωμένα φίλτρα A1P3 ενεργού άνθρακα για προστασία κατά τη διάρκεια των ψεκασμών και άλλων εφαρμογών



29 €

ΚΩΔ. 141341



ΑΝΤΑΛΛΑΚΤΙΚΑ ΦΙΛΤΡΑ ΣΕΤ

NEO ΠΡΟΪΟΝ

59 €

ΚΩΔ. 141491



ΜΑΣΚΑ ΨΕΚΑΣΜΟΥ



- Χαμηλό Βάρος (355 gr)

NEA Μάσκα μισού προσώπου με δύο (2) ενσωματωμένα φίλτρα A2B2E2K2P3R για προστασία από οργανικά αέρια και ατμούς με σημείο βρασμού άνω των 65° C, ανόργανα αέρια και ατμούς, διοξείδιο του θείου (SO2), αμμωνία (NH3) και τα παράγωγα της, σκόνης, καπνούς, νεφελώματα, οσμές

36 €

ΚΩΔ. 141492

ΑΝΤΑΛΛΑΚΤΙΚΑ ΦΙΛΤΡΑ ΣΕΤ



MADE IN ITALY

ΦΟΡΜΕΣ ΧΗΜΙΚΗΣ ΠΡΟΣΤΑΣΙΑΣ



ΦΟΡΜΕΣ ΧΗΜΙΚΗΣ ΠΡΟΣΤΑΣΙΑΣ ΜΙΑΣ (1) ΧΡΗΣΗΣ

• Πιστοποιημένη φόρμα (1 χρήσης) από υλικό SMS CORE 50gr για ολική προστασία κατά την διάρκεια των ψεκασμών. Διαθέτει ελαστική κουκούλα, φερμουάρ και λάστιχο στα άκρα, για καλή εφαρμογή. Η σύνθεση της εξασφαλίζει πολύ καλή διαπνοή.

ΚΑΤΗΓΟΡΙΑ: 3 - ΕΠΙΠΕΔΟ ΑΣΦΑΛΕΙΑΣ: 5/6 ΕΥΡΩΠΑΙΚΑ ΠΡΟΤΥΠΑ: EN340, ENISO 13982, EN13034

8,50 €

ΚΩΔ. 318001 (L)
ΚΩΔ. 318002 (XL)
ΚΩΔ. 318003 (XXL)



ΦΟΡΜΕΣ ΧΗΜΙΚΗΣ ΠΡΟΣΤΑΣΙΑΣ ΠΟΛΛΑΠΛΩΝ ΧΡΗΣΕΩΝ "PROTECT"

- διαθέτει φερμουάρ & λάστιχο στα άκρα
- πλύση έως 40 °C

79 €

ΚΩΔ. 1411705001 (L)
ΚΩΔ. 1411705002 (XL)
ΚΩΔ. 1411705003 (XXL)





KASCO



MLA



KASCO



20 €

ΚΩΔ. 1410601023

ΑΝΤΑΛΛΑΚΤΙΚΟ
ΦΙΛΤΡΟ ΖΡ3
(ANTIVIRUS
- ANTIDUST)

- για VENUS 1, K80S
- T8 - L8, PROF88

25 €

ΚΩΔ. 1410601067

ΑΝΤΑΛΛΑΚΤΙΚΟ
ΦΙΛΤΡΟ ΖΑ2
(SPRAY
PROTECTION)

- για VENUS 1, K80S
- T8 - L8, PROF88

18 €

ΚΩΔ. 3107020

ΑΝΤΑΛΛΑΚΤΙΚΟ
ΦΙΛΤΡΟ
MLA A2

- για VENUS 1,
K80S - T8 - L8,
PROF88

35 €

ΚΩΔ. 1410601046

ΑΝΤΑΛΛΑΚΤΙΚΟ
ΦΙΛΤΡΟ ΖΑ2Ρ3
COMBI

- ενεργού άνθρακα
για VENUS 1, K80S
- T8 - L8, PROF88

40 €

ΚΩΔ. 1410601019

ΑΝΤΑΛΛΑΚΤΙΚΟ
ΦΙΛΤΡΟ ΖΑ2Ρ3
COMBI

- (BIG) ενεργού άνθρακα
για K80S - T9

MLA

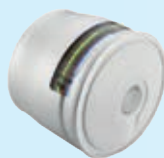

42 €

ΚΩΔ. 3107070

ΑΝΤΑΛΛΑΚΤΙΚΟ ΦΙΛΤΡΟ
MLA COMBI (FULL PROTECTION)

A2B2E2K2 Hg, No, Co, P3R

- για SO2-NH3-CO-HG



15 €

ΚΩΔ. 1410309023

ΚΙΤ ΣΥΝΔΕΣΗΣ
2 ΦΙΛΤΡΩΝ
ΓΙΑ K80S-T9

Η νέα μάσκα της KASCO σχεδιάστηκε για να παρέχει τον μέγιστο βαθμό ασφάλειας από στερεά και υγρά αιωρήματα. Είναι κατάλληλη για χρήση σε εσωτερικούς και εξωτερικούς χώρους. Κύρια πλεονεκτήματα το χαμηλό βάρος (210 gr), ο χαμηλός θόρυβος 65dB, η μεγάλη περιμετρική ορατότητα, ο εργονομικός σχεδιασμός για χρήστες με γυαλιά, ο μεγαλύτερος όγκος φιλτραρισμένου αέρα 160lt/min και ο εύκολος καθαρισμός με διάλυμα 70% αιθυλικής αλκοόλης πριν από κάθε χρήση.

NEO
ΠΡΟΪΟΝ



ΔΕΙΤΕ
TO VIDEO

825 €

ΚΩΔ. 1410313221

ΜΑΣΚΑ ΧΗΜΙΚΗΣ
ΠΡΟΣΤΑΣΙΑΣ " FULL FACE"
K20 - T8X KASCO

- ΑΥΤΟΝΟΜΙΑ: έως 15 ώρες
- ΧΡΟΝΟΣ ΕΠΑΝΑΦΟΡΤΙΣΗΣ: 3 ώρες
- ΦΙΛΤΡΑ (2): ΖΡ3 για προστασία από στερεά και υγρά αιωρήματα. Δυνατότητα τοποθέτησης άλλων φίλτρων ανάλογα με τον τομέα εφαρμογής.
- ΤΟΜΕΙΣ ΕΦΑΡΜΟΓΩΝ: Βιομηχανία, αγροτικός τομέας, νοσοκομεία, χημικά εργαστήρια κλπ. ΠΡΟΤΥΠΑ - ΟΔΗΓΙΑ:
 - EN 12941:1998+A1/03+A2/08
 - EN 529:2006 • EN 143:2007
 - EN 166:2001 • CE 0426
 - CE 0427 • REG. 2016/425/EU
- ΛΕΙΤΟΥΡΓΕΙ ΑΠΟΚΛΕΙΣΤΙΚΑ ΚΑΙ ΜΟΝΟ ΜΕ ΦΙΛΤΡΑ KASCO (ΚΩΔ. 1410601023, 1410601067, 1410601046)





ΨΥΧΡΟΥ ΝΕΦΟΥΣ (COLD ULV FOGGER) ΓΙΑ ΑΠΟΛΥΜΑΝΣΕΙΣ - ΑΠΕΝΤΟΜΩΣΕΙΣ ΕΣΩΤΕΡΙΚΩΝ ΚΑΙ ΕΞΩΤΕΡΙΚΩΝ ΧΩΡΩΝ

**NEO
ΠΡΟΪΟΝ**

**NEO
ΠΡΟΪΟΝ**

225 €

ΚΩΔ. 119208



3WCD-4 (220V-50HZ)

- ισχύς :110 watt
- δοχείο :4 lt
- ποσότητα εκροής: ρυθμιζόμενη 5-25 lt/hr
- μέγεθος μικροσταγονιδίων 15-50 micron
- ακτίνα δράσης 7 μέτρα (max)
- διαθέτει 3 ακροφύσια ulv



**ΔΕΙΤΕ
TO VIDEO**

595 €

ΚΩΔ. 119210

CD5 ΒΗ ΜΕ ΜΠΑΤΑΡΙΑ ΙΟΝΤΩΝ ΛΙΘΙΟΥ

- ισχύς :165 watt
- δοχείο : 5lt
- μοτέρ 24 volt/dc (brushless)
- μπαταρία 24 volt/10ahr
- αυτονομία 60 min
- χρόνος επαναφόρτισης 3-5 ώρες
- ποσότητα εκροής: 0-12 lt/hr
- μέγεθος μικροσταγονιδίων 15-50 micron
- βάρος 4,35kg
- ακτίνα δράσης 7 μέτρα (max)
- διαθέτει σωλήνα 85cm και σύστημα εκτόξευσης ulv fog nozzle
- διαθέτει φορτιστή μπαταρίας



ΘΕΡΜΟΥ ΝΕΦΟΥΣ (ΚΑΠΝΟΥ) ΓΙΑ ΑΠΟΛΥΜΑΝΣΕΙΣ - ΑΠΕΝΤΟΜΩΣΕΙΣ ΕΞΩΤΕΡΙΚΩΝ ΧΩΡΩΝ

125 €

ΚΩΔ. 119205

HYT-2

- χωρητικότητα υγρού διαλύματος :2 lt
- χωρητικότητα δοχείου νερού (200ml) : για ξέπλυμα του φλόγιστρου μετά την χρήση
- μέγεθος μικροσταγονιδίων 5-30 micron
- καύσιμο: μπουκάλια βουτανίου (δεν περιλαμβάνεται)



ΤΟΜΕΙΣ ΕΦΑΡΜΟΓΩΝ - ΠΛΗΡΟΦΟΡΙΕΣ ΧΡΗΣΗΣ

- τομείς εφαρμογών (σχολεία, εκκολαπτήρια, εργοστάσια τροφίμων, νοσοκομεία, αγροτικά και βιομηχανικά κτήρια, κτηνοτροφικές μονάδες, οικείες κλπ
- κατά την διάρκεια εργασίας χρησιμοποιούμε εξοπλισμό ασφαλείας (γάντια, φόρμα χημικής προστασίας, μάσκα ολοκλήρου προσώπου)
- για την δοσολογία υγρού (εντομοκτόνου - απολυμαντικών) καθώς και για την δοσολογία του υγρού διαλύτη που θα χρησιμοποιηθεί απευθυνθείτε σε εξειδικευμένα γεωπονικά καταστήματα



**ΔΕΙΤΕ
TO VIDEO**

ΗΛΕΚΤΡΙΚΕΣ ΕΝΤΟΜΟΠΑΓΙΔΕΣ ΑΛΟΥΜΙΝΙΟΥ 220V ΜΕ ΑΛΥΣΙΔΑ ΓΙΑ ΕΥΚΟΛΗ ΤΟΠΟΘΕΤΗΣΗ

35 €

ΚΩΔ. 115806201

GC1 - 16 (20 WATT)

- για 50 m²
- διαστάσεις 33X9X26 cm
- βάρος 1,7 kg

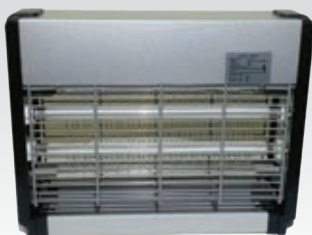

45 €

ΚΩΔ. 115806202

GC1 - 30 (32 WATT)

- για 100 m²
- διαστάσεις 49X9X32 cm
- βάρος 2,6 kg



ΕΝΤΟΜΟΠΑΓΙΔΕΣ ΙΔΑΝΙΚΕΣ ΓΙΑ ΕΞΟΥΔΕΤΕΡΩΣΗ ΜΥΓΩΝ - ΚΟΥΝΟΥΠΙΩΝ ΚΑΙ ΑΛΛΩΝ ΕΝΤΟΜΩΝ





Από το 1950, που ιδρύθηκε η εταιρεία BRAGLIA, κατάφερε να αναδειχθεί ως ο μεγαλύτερος κατασκευαστής παγκοσμίως στους αυλούς ψεκασμού. Διαθέτει την πληρέστερη γκάμα και τα προϊόντα της καλύπτουν όλα τα πεδία εφαρμογών. Κύρια χαρακτηριστικά, ο εργονομικός και πρωτοποριακός σχεδιασμός, τα χαμηλό βάρος, η υψηλή νεφοποιήση και η οικονομία που παρέχει στον χρήστη. Δυνατότητα επιλογής μεγάλης γκάμας ακροφύσιων (ALBUZ Γαλλίας) ανάλογα με τις ανάγκες και το είδος της καλλιέργειας. Διαρκή παρακαταθήκη ανταλλακτικών σε όλα τα μοντέλα.

ΑΥΛΟΣ TURBO 400 BRAGLIA

- στάνταρ ακροφύσιο
Ø 1.5mm 70lit/50 bar
- μήκος 40 cm
- βάρος 620 gr



45 €

ΚΩΔ. 11726-901-162

ΑΥΛΟΣ TURBO 400 METAL

- στάνταρ ακροφύσιο Ø 1.5mm 70lit/50 bar
- ενσωματωμένος μαστός
ελεύθερης περιστροφής G 1/2M
- υψηλή νεφελοποιήση
3500 μικροσταγονίδια/inch²
- μήκος 40 cm
- βάρος 840 gr



65 €

ΚΩΔ. 11726-901-4

ΑΥΛΟΣ TURBO LUX NEHRO

- στάνταρ ακροφύσιο Ø 1.5mm 70lit/50 bar
- ενσωματωμένος μαστός
ελεύθερης περιστροφής G 1/2M
- διακόπτης ασφαλείας
- βαθμονομημένη επιλογή ακροφύσιου
- υψηλή νεφελοποιήση
3500 μικροσταγονίδια/inch²
- μήκος 40 cm
- βάρος 750 gr



98 €

ΚΩΔ. 11746-901-46R

PVC 30 cm ΠΑΤΗΤΟΣ

- AMT ALBUZ D15 - Ø1.5
- 320 gr - 30 bar
- G 1/2M



28 €

ΚΩΔ. 11727-904-1

PVC 30 cm ΣΤΡΙΦΤΟΣ

- AMT ALBUZ D15 - Ø1.5
- 325 GR - 30 bar • G 1/2M



25 €

ΚΩΔ. 11731-904-3

METAL ΠΑΤΗΤΟΣ

- AMT ALBUZ D7 - Ø 1.5
- 40 bar • G 1/2M

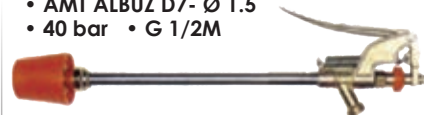

30 cm **32 €**

ΚΩΔ. 11710-901-74

• 580 gr

60 cm **35 €**

ΚΩΔ. 1176-901-80

• 750 gr

100 cm **49 €**

ΚΩΔ. 11717-901-160

• 1000 gr

METAL ΣΤΡΙΦΤΟΣ BRAGLIA

- AMT ALBUZ D7 - Ø 1.5
- 40 bar • G 1/2M



30 cm **26 €**

ΚΩΔ. 1179-901-42

• 400 gr

60 cm **28 €**

ΚΩΔ. 1175-901-48

• 570 gr

100 cm **39 €**

ΚΩΔ. 1178-901-54

• 700 gr

METAL ΣΤΡΙΦΤΟΣ BRAGLIA-MASOTTI

- AMT ALBUZ D7 - Ø 1.5
- 40 bar • G 1/2M



30 cm **19 €**

ΚΩΔ. 117MAS-901-31

• 400 gr

60 cm **25 €**

ΚΩΔ. 117MAS-901-32

• 570 gr



PVC ΨΕΚΑΣΤΗΡΩΝ ΠΡΟΠΙΕΣΕΩΣ

- ΠΛΑΤΗΣ 60cm

- 120 gr - 5 bar
- G 1/2M • Ø 8



16 €

ΚΩΔ. 1172-901-2



SINCE
1950



Nº1
ΣΕ ΠΩΛΗΣΕΙΣ
ΣΤΟΝ ΚΟΣΜΟ

ΖΙΖΑΝΙΟΚΤΟΝΙΑΣ

- 75 cm
- 550 gr - 10 bar
- G 1/2M



45 €

ΚΩΔ. 11730-1903-10

SCARABEO ΤΡΙΠΛΗΣ ΔΕΣΜΗΣ

- 98 cm
- 500 gr
- 20 bar
- G 1/2M



68 €

ΚΩΔ. 1173-901-8

ΑΜΠΕΛΟΥΡΓΙΚΟΣ ΚΥΡΤΟΣ

- 20 BAR • Ø 1.2 • G 1/2M



25 cm

29 €

ΚΩΔ. 1174-802-14C

- 250 gr

50 cm

32 €

ΚΩΔ. 1174-802-14D

- 270 gr

75 cm

36 €

ΚΩΔ. 1174-802-14M

- 290 gr

100 cm

37 €

ΚΩΔ. 1174-802-14L

- 300 gr

ΜΕΓΑΛΗ ΤΟΥΡΜΠΙΝΑ

- 42 cm
- M15x1 - Ø 2.3
- 1300 gr - 60 bar - 60° C
- G 1/2M



95 €

ΚΩΔ. 1177-901-34

ΜΕΓΑΛΗ ΤΟΥΡΜΠΙΝΑ

- 60 cm
- M15x1 - Ø 2.3
- 1500 gr - 60 bar - 60° C
- G 1/2M



105 €

ΚΩΔ. 1177-901-103

ΤΟΥΡΜΠΙΝΑ "EVO"

- 30 cm
- M15x1 - Ø 2.3
- 1000 gr - 60bar - 60° C
- G 1/2M



79 €

ΚΩΔ. 11721-1303-21

ΤΟΥΡΜΠΙΝΑ "EVO"

- 67 cm
- υψηλή νεφελοποίηση διασποράς μικροσταγονιδίων με ομοιομορφία κάλυψης
- M15x1 - Ø 2.3 • 1600 gr - 60 bar - 60° C • G 1/2M



120 €

ΚΩΔ. 1177-901-10

ΜΕΓΑΛΗ ΤΟΥΡΜΠΙΝΑ "LONG RANGE"

- 70 cm • για ψεκασμό ψηλών δέντρων
- 110 lt/min (MAX) • στίνα δράσης >18 mt (MAX)
- M15x1 - Ø 4.5 • G 1/2M • 1600 gr - 110lt/Min (MAX) - 60 bar



130 €

ΚΩΔ. 11713-901-151

SPOT

- 30 cm
- AMT ALBUZ D15 - Ø1.5
- 660 gr - 40 bar • G 1/2M



48 €

ΚΩΔ. 11735-901-16

ΠΛΑΣΤΙΚΟΣ ΡΥΘΜΙΖΟΜΕΝΟΣ

- 72 cm
- M15x1 - Ø 1.5 • G 1/2M
- 1600 gr - 250 bar • 30lt/Min (MAX) - 100° C



140 €

ΚΩΔ. 11722-901-161

ΠΥΡΟΣΒΕΣΗΣ ΡΥΘΜΙΖΟΜΕΝΟΣ

- 79 cm
- M15x1 - Ø 4.5 • G 1/2M
- 1200 gr - 250 bar • 50lt/Min (MAX)



255 €

ΚΩΔ. 11737-901-20





12 LT

16 LT



16 LT

125 €

V-BLACK ELEKTRON

ΚΩΔ. 109065

- αυλός 80 cm
- βάρος 3,5 kg

ΤΕΧΝΙΚΑ ΧΑΡΑΚΤΗΡΙΣΤΙΚΑ:

- δοχείο από πολυπροπυλένιο υψηλής αντοχής
- ηλεκτρονική ρύθμιση της πίεσης από 0,5 bar - 5 bar
- φωτεινή ένδειξη (led) για επίβλεψη στάθμης φόρτισης
- μπαταρία ιόντων λιθίου 12VCD/6AHR/72WATT
- διαθέτουν 2 ακροφύσια, 1 ομπρέλλα + 1 σκούπα
- αυλός με σύστημα stop για άμεση διακοπή κατά την απελευθέρωση της σκανδάλης για εξοικονόμηση ενέργειας
- σωλήνας αυλού 1,5 Mf
- φορτιστής μπαταρίας

ΣΥΓΚΡΙΤΙΚΑ ΠΛΕΟΝΕΚΤΗΜΑΤΑ:

- εργονομικός σχεδιασμός
- υψηλή πίεση (ρυθμιζόμενη)
- μεγάλη αυτονομία
- υψηλή αντοχή σε καυστικά - χημικά διαλύματα (μεμβράνες NBR)
- οικονομία

175 €

V-BLACK E-PRO 16

ΚΩΔ. 109063

- αυλός τηλεσκοπικός 80-120 cm
- **μανόμετρο γλυκερίνης**
- βάρος 4 kg



αποδόσεις V BLACK ELEKTRON - E-PRO

με ακροφύσιο "ομπρέλλα" για ψεκασμό

με ακροφύσιο "σκούπα" για ζιζανιοκτονία

| bar | Lt /min | ΑΥΤΟΝΟΜΙΑ (HR) | bar | Lt /min | ΑΥΤΟΝΟΜΙΑ (HR) |
|-----|---------|----------------|-----|---------|----------------|
| 5 | 0,74 | 3,2 | 2 | 1,12 | 4,5 |
| 4 | 0,68 | 4,3 | 1 | 0,82 | 9,0 |
| 3 | 0,6 | 6,0 | 0,5 | 0,64 | 15,0 |
| 2 | 0,5 | 9,0 | | | |



305 €

V-BLACK E-PRO 16 TROLLEY

ΚΩΔ. 109053



ORIGINALE
VOLPI

v.black

ΝΕΟΙ ΨΕΚΑΣΤΗΡΕΣ

ΨΕΚΑΣΤΗΡΕΣ
ΜΕ ΜΠΑΤΑΡΙΑ ΛΙΘΙΟΥ



32 €

ΚΩΔ. 109067

KOMPRESS 6LT (ΠΡΟΠΙΕΣΗΣ)

- χωρητικότητα 6 Lt
- δοχείο από πολυπροπυλένιο υψηλής αντοχής
- πίεση 3 Bar
- κυρτός αυλός 60 cm
- ρυθμιζόμενο ακροφύσιο
- σωλήνας αυλού 1,2 Mt
- βάρος 1,10 Kg



69 €

ΚΩΔ. 109064

SMART 5LT (ΜΠΑΤΑΡΙΑΣ)

- χωρητικότητα 5 Lt
- δοχείο από πολυπροπυλένιο υψηλής αντοχής
- μπαταρία λιθίου 2,6AHR
- αυτονομία μπαταρίας > 2,5 HR ή ψεκάσματος 80 lt φαρμάκου
- πίεση 2,5 Bar
- φόρτιση με καλώδιο micro usb
- φωτεινή ένδειξη (led) για επίβλεψη στάθμης φόρτισης
- τηλεσκοπικός αυλός 80 cm
- ρυθμιζόμενο ακροφύσιο
- σωλήνας αυλού 1,5 Mt
- βάρος 1,10 Kg

NEW
LINE



108 €

ΚΩΔ. 109066

PROTON 7LT (ΜΠΑΤΑΡΙΑΣ)

- χωρητικότητα 7 Lt
- δοχείο από πολυπροπυλένιο υψηλής αντοχής
- μπαταρία λιθίου 2,6AHR
- αυτονομία μπαταρίας > 2,5 HR ή ψεκάσματος 100 lt φαρμάκου
- πίεση 2,5 Bar
- φόρτιση με καλώδιο micro usb
- φωτεινή ένδειξη (led) για επίβλεψη στάθμης φόρτισης
- κυρτός αυλός 60 cm
- ρυθμιζόμενο ακροφύσιο
- σωλήνας αυλού 1,2 Mt
- βάρος 1,50 Kg

ΧΕΙΡΟΚΙΝΗΤΟΙ ΨΕΚΑΣΤΗΡΕΣ ΠΡΟΠΙΕΣΗΣ ΠΛΑΤΗΣ



55 €

ΚΩΔ. 109068

KOMFORT 16LT

- χωρητικότητα 16 Lt
- δοχείο από πολυαιθυλένιο υψηλής αντοχής
- πίεση 6 Bar
- INOX αυλός 70 cm
- ρυθμιζόμενο ακροφύσιο
- σωλήνας αυλού 1,2 Mt
- έμβολο πλαστικό
- βάρος 3,2 Kg



75 €

ΚΩΔ. 109069

KOMFORT 16LT - BRASS

- χωρητικότητα 16 Lt
- δοχείο από πολυαιθυλένιο υψηλής αντοχής
- πίεση 6 Bar
- ορειχάλκινος αυλός 70 cm
- ρυθμιζόμενο ακροφύσιο
- σωλήνας αυλού 1,2 Mt
- έμβολο ορειχάλκινο
- βάρος 3,2 Kg





ΔΕΙΤΕ
TO VIDEO



ORIGINALE
VOLPI



ΨΕΚΑΣΤΗΡΕΣ
ΠΛΑΤΗΣ

68€

ΚΩΔ. 109015

78PUG

- χωρητικότητα 15 lt
- πίεση 6 bar

65€

ΚΩΔ. 109012

81PUG

- χωρητικότητα 12 lt
- πίεση 6 bar

78€

ΚΩΔ. 109016

95PUG

- χωρητικότητα 20 lt
- πίεση 6 bar

2,95€

ΚΩΔ. 109005

ΨΕΚΑΣΤΗΡΑΣ DVL

- χωρητικότητα 1 lt



9,85€

ΚΩΔ. 109003

**ΨΕΚΑΣΤΗΡΑΣ
DEA 2000**

- χωρητικότητα 2 lt
- πίεση 2 bar



95€

ΚΩΔ. 109026



**ΨΕΚΑΣΤΗΡΑΣ M10V
ΖΙΖΑΝΙΟΚΤΟΝΙΑΣ**

- χωρητικότητα 10 lt
- μπαταρίας 2x1.5V
- αυτονομία 40 ώρες
- υψηλή νεφροποίηση 150 micron

40€

ΚΩΔ. 109006

**ΨΕΚΑΣΤΗΡΑΣ
GARDEN 6**

- χωρητικότητα 6 lt
- πίεση 3 bar



42€

ΚΩΔ. 109008

**ΨΕΚΑΣΤΗΡΑΣ
GARDEN 8**

- χωρητικότητα 8 lt
- πίεση 3 bar



59€

ΚΩΔ. 109010

ΨΕΚΑΣΤΗΡΑΣ FLORA

- χωρητικότητα 10 lt
- πίεση 3 bar

ΨΕΚΑΣΤΗΡΑΣ ΠΛΑΤΗΣ
ΜΠΑΤΑΡΙΑΣ PROF

365€

ΚΩΔ. 109028

ΨΕΚΑΣΤΗΡΑΣ ELETTRO LITHIUM

- χωρητικότητα 15 lt
- αντλία εμβολοφόρα
- επαναφορτιζόμενη μπαταρία λιθίου 12V-8AHR
- ρυθμιζόμενη πίεση 0.5 - 5 bar
- φορτιστής μπαταρίας



475€

ΚΩΔ. 109052

**ΨΕΚΑΣΤΗΡΑΣ
ELETTRO LITHIUM
TROLLEY**





ΨΕΚΑΣΤΗΡΕΣ - ΘΕΙΩΤΗΡΕΣ



ΔΕΙΤΕ TO VIDEO

125 €

ΚΩΔ. 109027



ΨΕΚΑΣΤΗΡΑΣ Μ3000

- μπαταρίας (2X1.5V)
- συμβατός για χρήση με φάρμακο PURO
- αυτονομία 40 ώρες
- βάρος 2Kg

145 €

ΚΩΔ. 109018C

ΑΝΤΛΙΑ ΑΣΒΕΣΤΩΜΑΤΟΣ EDILE ME ΑΥΛΟ

- πίεση 8 bar
- 66 cm



28 €

ΚΩΔ. 109029

ΘΕΙΩΤΗΡΑΣ MISTRAL

- χωρητικότητα 1,5 Kg
- με αναδευτήρα



ΔΕΙΤΕ TO VIDEO

195 €

ΚΩΔ. 109023

ΘΕΙΩΤΗΡΑΣ ΠΛΑΤΗΣ SV80 ΧΕΙΡΟΚΙΝΗΤΟΣ

- χωρητικότητα 6 Kg
- με αναδευτήρα
- ομοιομορφία κατανομής
- δυνατότητα ρύθμισης εκροής (5 θέσεων)
- βάρος 6.0 kg



ΔΕΙΤΕ TO VIDEO

PROF



ΘΕΙΩΤΗΡΕΣ ΜΠΑΤΑΡΙΑΣ ΠΛΑΤΗΣ

355 €

ΚΩΔ. 109050

ΘΕΙΩΤΗΡΑΣ ΔΙΝΑΜΙΚΑ

- χωρητικότητα 6 Kg
- με αναδευτήρα
- επαναφορτιζόμενη μπαταρία 12V-φορτιστής
- υψηλή νεφοποίηση
- δυνατότητα ρύθμισης εκροής



ΔΕΙΤΕ TO VIDEO

295 €

ΚΩΔ. 209074

ΘΕΙΩΤΗΡΑΣ CRAMER

- χωρητικότητα 6 Kg
- με αναδευτήρα
- μεταλλικό δοχείο
- επαναφορτιζόμενη μπαταρία 12V
- διαθέτει φορτιστή
- αυτονομία 4 ώρες
- δυνατότητα ρύθμισης εκροής



ΔΕΙΤΕ TO VIDEO

ΕΛΛΗΝΙΚΟ ΠΡΟΪΟΝ

ΨΕΚΑΣΤΗΡΕΣ ΒΙΟΜΗΧΑΝΙΚΗΣ ΧΡΗΣΗΣ ΜΕ ΜΕΜΒΡΑΝΕΣ (FPM)

για υγρά διαλύματα (βενζίνη, πετρέλαιο, υδροξείδιο του νατρίου (NAOH), λάδια υδραυλικά, οινόπνευμα (C2H5OH) έως 50%, απολυμαντικά, αντισηπτικά, απορρυπαντικά

5 €

ΚΩΔ. 109009

DVL VITON

- χωρητικότητα 1 Lt



19 €

ΚΩΔ. 109004

VOLPITECH 2

- χωρητικότητα 2 Lt



56 €

ΚΩΔ. 109007

VOLPITECH 6

- χωρητικότητα 6 Lt



135 €

ΚΩΔ. 109054

VOLPITECH 7 ΜΠΑΤΑΡΙΑΣ

- χωρητικότητα 7 Lt





5,35 €
ΚΩΔ. 119016

ΨΕΚΑΣΤΗΡΑΣ ΠΡΟΠΙΕΣΕΩΣ NS-2A

- χωρητικότητα 2 lt
- βάρος 0,40 kg
- πίεση 2 bar



15 €
ΚΩΔ. 119015

ΨΕΚΑΣΤΗΡΑΣ ΠΡΟΠΙΕΣΕΩΣ NS-5N

- χωρητικότητα 5 lt
- βάρος 1,05 kg
- πίεση 3 bar
- αυλός αλουμινίου



21 €
ΚΩΔ. 119019

ΨΕΚΑΣΤΗΡΑΣ ΠΡΟΠΙΕΣΕΩΣ NS-5F

- χωρητικότητα 5 lt
- βάρος 1,40kg
- πίεση 3 bar
- αυλός μεταλλικός



23 €
ΚΩΔ. 119020

ΨΕΚΑΣΤΗΡΑΣ ΠΡΟΠΙΕΣΕΩΣ NS-8/10

- χωρητικότητα 8/10 lt
- βάρος 2,10 kg
- πίεση 3 bar
- αυλός μεταλλικός



33 €
ΚΩΔ. 119023

ΨΕΚΑΣΤΗΡΑΣ ΠΛΑΤΗΣ NS-12

- χωρητικότητα 12 lt
- βάρος 3,20 kg
- πίεση 3 bar
- αυλός πλαστικός



35 €
ΚΩΔ. 119022

ΨΕΚΑΣΤΗΡΑΣ ΠΛΑΤΗΣ NS-16AS

- χωρητικότητα 16 lt
- βάρος 3,40 kg
- πίεση 3 bar
- αυλός μεταλλικός



ΨΕΚΑΣΤΗΡΑΣ ΠΛΑΤΗΣ NS-20A

- χωρητικότητα 20 lt
- βάρος 3,60 kg
- πίεση 3 bar
- αυλός μεταλλικός

37 €
ΚΩΔ. 119024



ΨΕΚΑΣΤΗΡΑΣ ΠΛΑΤΗΣ NS-20X

- χωρητικότητα 20 lt
- βάρος 6,00 kg
- πίεση 5 bar
- με εξωτερικό έμβολο
- αυλός μεταλλικός

75 €
ΚΩΔ. 119028



ΨΕΚΑΣΤΗΡΑΣ ΠΛΑΤΗΣ NS-15

- χωρητικότητα 15 lt
- βάρος 3,50 kg
- πίεση 4 bar
- αυλός μεταλλικός

38 €
ΚΩΔ. 119027



ΨΕΚΑΣΤΗΡΕΣ ΠΛΑΤΗΣ - ΜΠΑΤΑΡΙΑΣ

85 €
ΚΩΔ. 119032

BBS 1610

- χωρητικότητα 18 lt
- βάρος 5,40 kg
- επαναφορτιζόμενη μπαταρία 12V/7,2AHR
- φορτιστής μπαταρίας
- αντλία μεμβρανοφόρα
- παροχή 2,5 lt/min
- πίεση λειτουργίας 2-4 bar
- αυλός μεταλλικός τηλεσκοπικός 60 - 100 cm



105 €
ΚΩΔ. 119030

BBS - 18

- χωρητικότητα 18 lt
- βάρος 6,50 kg
- πίεση 3,5 bar
- επαναφορτιζόμενη μπαταρία 12V/7AHR
- φορτιστής μπαταρίας
- αυλός PVC



PROF



ΣΠΟΡΕΑΣ - ΛΙΠΑΣΜΑΤΟΔΙΑΝΟΜΕΑΣ GS 10

- χωρητικότητα 10 lt
- βάρος 2 kg
- διαστάσεις (ΜxΠxΥ)cm: 45x29x27
- εκτόξευση 4 έως 7 m
- δυνατότητα ρύθμισης ποσότητας εκροής



55 €

ΚΩΔ. 119201

ΘΕΙΩΤΗΡΑΣ ΝΕΦΕΛΟΨΕΚΑΣΤΗΡΑΣ ΔΙΧΡΟΝΟΣ 3WF-5 PROF

- **κυβισμός 77 cc**
- εκτόξευση > 15 m
- χωρητικότητα δοχείου 17 lt
- βάρος 12 kg



395 €

ΚΩΔ. 119044

ΘΕΙΩΤΗΡΑΣ ΧΕΙΡΟΚΙΝΗΤΟΣ GS 2

- χωρητικότητα 2,0 lt
- βάρος 0,75 kg
- αναδευτήρας
- μύλος άλεσης θειαφιού



22 €

ΚΩΔ. 119204

ΦΟΡΗΤΟ ΗΛΕΚΤΡΟΚΙΝΗΤΟ ΨΕΚΑΣΤΙΚΟ TF 600M

- ισχύς 0,75 hp/220V
- παροχή 8 lt/min
- πίεση 5-30 bar
- αυλός • λάστιχο 10 m
- βάρος 9.5 kg



245 €

ΚΩΔ. 119051

ΦΟΡΗΤΟ ΨΕΚΑΣΤΙΚΟ ΔΙΧΡΟΝΟ TF 600R

- ισχύς 26cc/0,9 hp
- παροχή 8 lt/min
- πίεση 5-30 bar
- ανέμη με λάστιχο 20 m
- αυλός • βάρος 12.0 kg

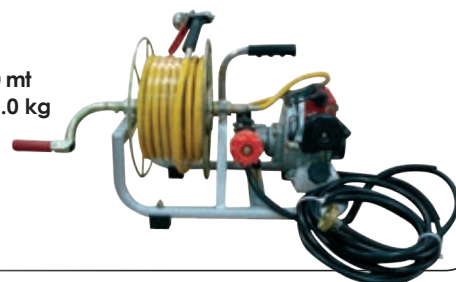

245 €

ΚΩΔ. 119047



485 €

ΚΩΔ. 219740

ΨΕΚΑΣΤΙΚΟ ΣΥΓΚΡΟΤΗΜΑ ΗΛΕΚΤΡΟΚΙΝΗΤΟ TF 600M ΜΕ ΔΟΧΕΙΟ 50 LT

- ισχύς 0,75 hp/220V
- παροχή 8 lt/min • πίεση 30 bar
- αυλός • λάστιχο 10 m
- διαστάσεις 112 X 63 X 67 cm



485 €

ΚΩΔ. 219742

ΨΕΚΑΣΤΙΚΟ ΣΥΓΚΡΟΤΗΜΑ ΒΕΝΖΙΝΟΚΙΝΗΤΟ ΔΙΧΡΟΝΟ TF 600R ΜΕ ΔΟΧΕΙΟ 50 LT

- ισχύς 0,9 hp/26cc
- παροχή 8 lt/min • πίεση 30 bar
- αυλός • λάστιχο 20 m • ανέμη
- διαστάσεις 112 X 63 X 67 cm



675 €

ΚΩΔ. 119177

ΨΕΚΑΣΤΙΚΟ ΒΕΝΖΙΝΟΚΙΝΗΤΟ "COMPACT" ΜΕ ΔΟΧΕΙΟ 50 LT

- ισχύς 5,5 hp
- αντλία FARMATE 22 lt/40 bar
- αυλός • λάστιχο 20 m • ανέμη
- βάρος 50 kg
- διαστάσεις 130 X 50 X 100 cm

LL 6,5 hp

595 €

ΚΩΔ. 219050D

ΨΕΚΑΣΤΙΚΟ ΤΡΟΧΗΛΑΤΟ TC50

- αντλία 36 lt/40 bar
- τροχήλατο
- ανέμη
- λάστιχο 50 m (Ø8,5 mm)
- αυλός 60 cm BRAGLIA Ιταλίας



BRILLIANT 6 hp

755 €

ΚΩΔ. 219650

ΨΕΚΑΣΤΙΚΟ ΕΔΑΦΟΥΣ

- κινητήρας LL 6.5 hp - 7 hp
- αντλία 36 lt/40 bar FARMATE



DINKING

LL 6,5 hp

380 €

ΚΩΔ. 219900

LL 7,0 hp
MIZA - ΜΠΑΤΑΡΙΑ

525 €

ΚΩΔ. 219910





ΨΕΚΑΣΤΙΚΟ ΤΡΟΧΗΛΑΤΟ ΜΕ ΔΟΧΕΙΟ 100 LT

- κινητήρας LL 6.5 hp / BRILLIANT 6 hp
- αντλία 36 lt/40 bar
- αυλός 60 cm Braglia Ιταλίας
- ανέμη 100 mt
- λάστιχο υψηλής πίεσης 100 mt

975€

ΚΩΔ. 219766

BRILLIANT 6 hp



795€

ΚΩΔ. 219762

LL 6,5 hp

455€

ΚΩΔ. 119178

ΨΕΚΑΣΤΙΚΟ ΤΡΟΧΗΛΑΤΟ

COMFORT TF45-RH

- κινητήρας Farimate 6.5 hp
- αντλία TF45 C1 36 lt/40 bar
- λάστιχο υψηλής πίεσης 50 mt
- ανέμη αποσπώμενη για εύκολη μεταφορά
- αυλός ψεκασμού 80 cm
- τροχοί (4) 350x4 συμπαγείς



BRILLIANT

Engines Designed By **Mitsubishi**

595€

ΚΩΔ. 219620C

ΨΕΚΑΣΤΙΚΟ ΕΔΑΦΟΥΣ ΜΕ ΚΙΝΗΤΗΡΑ BRILLIANT GT 600 (PERFECT SPRAY)

- κινητήρας GT 600 OHV - 6 hp
- αντλία FARMATE 36 lt/40 bar



+ΔΩΡΟ



**ΑΥΛΟΣ TURBO
400 BRAGLIA ΙΤΑΛΙΑΣ
ΑΞΙΑΣ 45 ΕΥΡΩ**

ΨΕΚΑΣΤΙΚΕΣ ΑΝΤΛΙΕΣ ΕΜΒΟΛΟΦΟΡΕΣ ΑΡΓΟΣΤΡΟΦΕΣ



110€

ΚΩΔ. 119120

TF-22 C3 ΜΕ ΑΕΡΟΚΩΔΩΝΑ

- παροχή 22 lt • πίεση 40 bar
- τύπος εμβόλων INOX D22 MM
- στροφές λειτουργίας 500-1000
- βάρος 9,2 kg



145€

ΚΩΔ. 119132

TF-45 C1A ΜΕ ΑΥΤΟΜΑΤΟ BY PASS

- παροχή 36 lt • πίεση 40 bar
- τύπος εμβόλων INOX D30 MM
- στροφές λειτουργίας 500-1000
- βάρος 12 kg



195€

ΚΩΔ. 119133

TF-50C ΜΕ ΑΕΡΟΚΩΔΩΝΑ

- παροχή 50 lt • πίεση 40 bar
- τύπος εμβόλων INOX D28 MM
- στροφές λειτουργίας 500-1000
- βάρος 18 kg



395€

ΚΩΔ. 119135

TF-100 ΜΕ ΑΕΡΟΚΩΔΩΝΑ

- παροχή 110 lt
- πίεση 50 bar
- τύπος εμβόλων INOX D38 MM
- στροφές λειτουργίας 500-800
- βάρος 32 kg

135€

ΚΩΔ. 119130

TF-45 C1 ΜΕ ΑΕΡΟΚΩΔΩΝΑ

- παροχή 36 lt • πίεση 40 bar
- τύπος εμβόλων INOX D30 MM
- στροφές λειτουργίας 500-1000
- βάρος 12 kg



260€

ΚΩΔ. 119137

TF-70C ΜΕ ΑΕΡΟΚΩΔΩΝΑ

- παροχή 70 lt • πίεση 50 bar
- τύπος εμβόλων INOX D32 MM
- στροφές λειτουργίας 500-850
- βάρος 19 kg





ΕΙΔΙΚΑ ΨΕΚΑΣΤΙΚΑ ΣΥΓΚΡΟΤΗΜΑΤΑ ΓΙΑ ΨΕΚΑΣΜΟ ΨΗΛΩΝ ΔΕΝΔΡΩΝ (ΚΑΣΤΑΝΙΕΣ - ΠΕΥΚΑ - ΚΑΡΥΔΙΕΣ)

- Αντλία FARMATE
- 70 lt/50 bar
- Βαρέως τύπου
- τροχήλατη κατασκευή

PROF



935 €

ΚΩΔ. 219256

Με LL 190F
(15 hp)

1115 €

ΚΩΔ. 219257

Με LL 190F
(15 hp)
ΜΙΖΑ - ΜΠΑΤΑΡΙΑ

1195 €

ΚΩΔ. 219262

Με BRILLIANT
GT1300 (13 hp)

1425 €

ΚΩΔ. 219264

Με BRILLIANT
GT1300 (13 hp)
ΜΙΖΑ - ΜΠΑΤΑΡΙΑ

ΕΞΤΡΑ ΕΞΟΠΛΙΣΜΟΣ

ΛΑΣΤΙΧΟ Ø 13 (50 ΜΕΤΡΩΝ) 160 BAR

Tiger

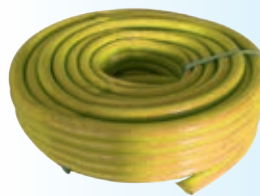

126 €

ΚΩΔ. 124125

Braglia
MFG



ΑΥΛΟΣ ΨΕΚΑΣΜΟΥ LONG RANGE BRAGLIA

- με σύστημα venturi που δημιουργεί στροβιλισμό για μεγαλύτερη ακτίνα δράσης >18m

130 €

ΚΩΔ. 11713-901-151

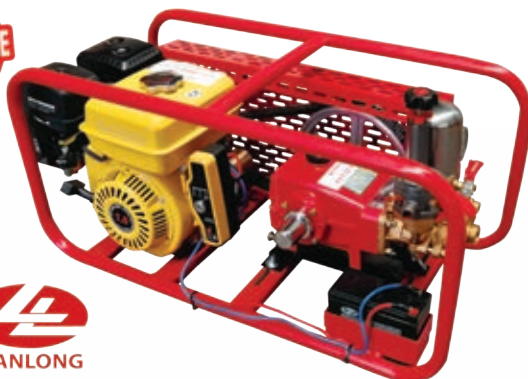

585 €

ΚΩΔ. 219470

(ΧΕΙΡΟΜΙΖΑ)

685 €

ΚΩΔ. 219472

(ΜΙΖΑ-ΜΠΑΤΑΡΙΑ)

ΕΠΑΓΓΕΛΜΑΤΙΚΟ ΨΕΚΑΣΤΙΚΟ ΣΥΓΚΡΟΤΗΜΑ ΕΔΑΦΟΥΣ ΜΕ ΑΝΤΛΙΑ FARMATE

- 50LT/40 BAR
- BENZ/ΡΑΣ LL 7,0 1800 RPM

ΠΛΕΟΝΕΚΤΗΜΑΤΑ:

- δυνατότητα ταυτοχρονου ψεκασμού με 2 αυλούς σε 100 μέτρα λάστιχο και 1 έξοδο για τοποθέτηση αναδευτήρα. Μας λύνει το πρόβλημα της ανάδευσης των φαρμάκων (χαλκός-βορδιγάλειος κτλ) στο βυτίο. Ακτίνα δράσης:
- 1) 6 μέτρα με αυλό turbo 400 braglia
- 2) 12 μέτρα με αυλό Long range braglia

**NEO
ΠΡΟΪΟΝ**

**NEO
ΠΡΟΪΟΝ**

ΨΕΚΑΣΤΙΚΑ ΣΥΓΚΡΟΤΗΜΑΤΑ ΕΔΑΦΟΥΣ ΜΕ ΜΕΜΒΡΑΝΟΦΟΡΑ ΑΝΤΛΙΑ

ΤΕΧΝΙΚΑ ΧΑΡΑΚΤΗΡΙΣΤΙΚΑ:

- Σύνδεση με μειωτήρα για σταθερή λειτουργία και αποφυγή βλαβών
- Πίεση (40 BAR) – Παροχή (35 lt/min)
- Μεμβράνες NBR (πίεσεως) : 2
- Φούσκα NBR (αεροκώδωνα) : 1 για αποφυγή κραδασμών και σταθερή πίεση λειτουργίας.
- Έξοδοι : 2 x G 1/2M

STANDARD ΕΞΟΠΛΙΣΜΟΣ:

- Χειριστήριο RAL ρύθμισης πίεσης ελατηρίου
- Μανόμετρο γλυκερίνης Ø 63 (0-80 BAR)
- Σωλήνας αναρρόφησης 2,5 m με φίλτρο αναρρόφησης Ø 25 mm
- Σωλήνας επιστροφής 2,5 m Ø 20 mm

ΔΙΑΣΤΑΣΕΙΣ (Μ Χ Π Χ Υ) : 70 Χ 44 Χ 46 cm ΒΑΡΟΣ : 32 KG



LIANLONG
BRILLIANT
Engines Designed By Mitsubishi

645 €

ΚΩΔ. 219460

GMB 30-LL

- κινητήρας LIAN LIONG 168F1 (6,5HP)

765 €

ΚΩΔ. 219462

GMB 30-LLE

- κινητήρας LIAN LIONG 170FD (7HP)
ΜΙΖΑ - ΜΠΑΤΑΡΙΑ

805 €

ΚΩΔ. 219464

GMB 30-BR

- κινητήρας BRILLIANT GT 600 (6 HP)





ΙΣΤΟΡΙΚΟ - ΠΡΟΦΙΛ ΕΤΑΙΡΕΙΑΣ

- Η ΕΤΑΙΡΕΙΑ WULI ΙΔΡΥΘΗΚΕ ΤΟ 1973 ΚΑΙ ΕΙΝΑΙ Η ΠΡΩΤΗ ΚΑΤΑΣΚΕΥΑΣΤΙΚΗ ΕΤΑΙΡΕΙΑ ΕΜΒΟΛΟΦΟΡΩΝ ΕΠΑΓΓΕΛΜΑΤΙΚΩΝ ΨΕΚΑΣΤΙΚΩΝ ΑΝΤΛΙΩΝ ΣΤΗΝ ΤΑΙΩΑΝ.
- Η ΠΡΟΣΗΛΩΣΗ ΤΗΣ ΣΤΟ ΤΡΙΠΤΥΧΟ ΑΕΙΟΠΙΣΤΙΑ-ΤΕΧΝΟΓΝΩΣΙΑ-ΚΑΙΝΟΤΟΜΙΑ ΔΗΜΙΟΥΡΓΗΣΑΝ ΤΙΣ ΠΡΟΥΠΟΘΕΣΕΙΣ ΓΙΑ ΑΠΟΔΟΧΗ ΤΩΝ ΠΡΟΙΟΝΤΩΝ ΤΗΣ ΣΤΗΝ ΠΑΓΚΟΣΜΙΑ ΑΓΟΡΑ
- ΔΙΑΘΕΤΕΙ ΜΕΓΑΛΗ ΓΚΑΜΑ ΨΕΚΑΣΤΙΚΩΝ ΑΝΤΛΙΩΝ ΜΕ ΠΑΡΟΧΗ ΑΠΟ 7,5 LT/MIN ΕΩΣ ΚΑΙ 297 LT/MIN ΚΑΙ ΠΙΕΣΗ ΕΩΣ 50 BAR
- ΠΙΣΤΟΠΟΙΗΣΕΙΣ ISO 9001 (EUROPE) – PSE (JAPAN)
- Η ΕΤΑΙΡΕΙΑ ΑΓΡΟΜΕΞ ΑΕΒΕ ΣΥΝΕΡΓΑΖΕΤΑΙ ΜΕ ΤΗΝ ΕΤΑΙΡΕΙΑ WULI ΑΠΟ ΤΟ 1986 ΚΑΙ ΕΧΕΙ ΤΗΝ ΑΠΟΚΛΕΙΣΤΙΚΗ ΔΙΑΘΕΣΗ ΤΩΝ ΠΡΟΙΟΝΤΩΝ ΤΗΣ ΣΤΗΝ ΕΛΛΗΝΙΚΗ ΑΓΟΡΑ, ΠΑΡΟΥΣΙΑΖΟΝΤΑΣ (3) ΝΕΕΣ ΣΕΙΡΕΣ ΨΕΚΑΣΤΙΚΩΝ ΑΝΤΛΙΩΝ:
 - 1) ΜΕ ΙΝΟΧ ΕΜΒΟΛΑ (304) WL 25B – WL 45B2
 - 2) ΜΕ ΚΕΡΑΜΕΙΚΑ ΕΜΒΟΛΑ (C-TECH) WL 45ASBC2
 - 3) ΜΕ ΚΕΡΑΜΕΙΚΑ ΕΜΒΟΛΑ (FREE GREASE LINE) ΧΩΡΙΣ ΓΡΑΣΑΔΟΡΟΥΣ ΙΔΑΝΙΚΕΣ ΓΙΑ ΘΕΡΜΟΚΗΠΙΑ , ΒΙΟΛΟΓΙΚΕΣ ΚΑΛΛΙΕΡΓΕΙΕΣ, ΟΠΟΥ Η ΑΠΟΥΣΙΑ ΓΡΑΣΣΟΥ ΣΤΗ ΛΕΙΤΟΥΡΓΙΑ ΤΗΣ ΑΝΤΛΙΑΣ ΔΕΝ ΑΦΗΝΕΙ ΧΗΜΙΚΟ ΑΠΟΤΥΠΩΜΑ ΣΤΟ ΕΔΑΦΟΣ ΚΑΙ ΣΤΑ ΠΡΟΙΟΝΤΑ. ΠΑΡΑΛΛΗΛΑ ΠΕΡΙΟΡΙΖΕΤΑΙ ΚΑΙ Ο ΧΡΟΝΟΣ ΣΥΝΤΗΡΗΣΗΣ

ΤΕΧΝΙΚΑ ΧΑΡΑΚΤΗΡΙΣΤΙΚΑ - ΣΥΓΚΡΙΤΙΚΑ ΠΛΕΟΝΕΚΤΗΜΑΤΑ

- Μοναδική στην αγορά, διαθέτοντας εγγύηση καλής λειτουργίας 2 ετών από την ημερομηνία αγοράς , εφόσον τηρούνται οι οδηγίες χρήσης και συντήρησης.
- Εξαπλάσιος χρόνος ζωής σε σχέση με τις συμβατικές αντλίες .
- Σταθερή παροχή-πίεση λειτουργίας (χωρίς αυξομειώσεις) κατά τη διάρκεια λειτουργίας λόγω του νέου τύπου χειριστηρίου, που προσφέρει ομοιομορφία στον ψεκασμό.
- Όλες οι αντλίες της WULI διαθέτουν σειριακό αριθμό (serial number) και κάθε μια ξεχωριστά – πριν αποσταλεί- έχει ελεγχθεί από το Τμήμα ποιοτικού ελέγχου (QD department) που διαθέτει η εταιρεία για τον έλεγχο των αποδόσεων κάθε αντλίας.
- Τα τεχνικά χαρακτηριστικά κάθε αντλίας (πίεση-παροχή-στροφές-απαιτούμενη ιπποδύναμη) είναι τοποθετημένη σε ταμπελάκι πάνω στον κορμό της αντλίας .
- Οι έδρες βαλβίδων είναι κεραμικές και όχι σιδερένιες , όπως συμβαίνει με τις συμβατικές αντλίες.
- Οι τσιμούχες στεγανοποίησης είναι από FPM (VITON) υλικό.



ΚΕΡΑΜΙΚΑ ΕΜΒΟΛΑ



ΨΕΚΑΣΤΙΚΕΣ ΑΝΤΛΙΕΣ ΤΡΙΕΜΒΟΛΙΚΕΣ ΕΠΑΓΓΕΛΜΑΤΙΚΗΣ ΧΡΗΣΗΣ



ΨΕΚΑΣΤΙΚΕΣ ΑΝΤΛΙΕΣ ΤΡΙΕΜΒΟΛΙΚΕΣ ΕΠΑΓΓΕΛΜΑΤΙΚΗΣ ΧΡΗΣΗΣ ΜΕ ΓΡΑΣΑΔΟΡΟΥΣ



305 €

ΚΩΔ. 111298

WL - 25 B

- παροχή (lt/min): 15,5 • πίεση (bar): 50
- τύπος χειριστηρίου: αεροκώδωνας
- τύπος εμβόλων: INOX 304 D (22 mm)
- στροφές λειτουργίας (rpm): 430-850
- βάρος (kg): 12



355 €

ΚΩΔ. 111300

WL - 45 B2

- παροχή (lt/min): 32 • πίεση (bar): 50
- τύπος χειριστηρίου : αεροκώδωνας
- τύπος εμβόλων: INOX 304 D (30 mm)
- στροφές λειτουργίας (rpm): 430-850
- βάρος (kg) : 16



435 €

ΚΩΔ. 111304

WL - 45 ASBC2

- παροχή (lt/min): 38 • πίεση (bar): 50
- τύπος χειριστηρίου: bypass
- τύπος εμβόλων: **κεραμικά** D 30
- στροφές λειτουργίας (rpm): 430-1000
- βάρος (kg): 16

ΧΩΡΙΣ ΓΡΑΣΑΔΟΡΟΥΣ (GREASE FREE)

475 €

ΚΩΔ. 111308

WL - 530 B C2

- παροχή (lt/min): 38 • πίεση (bar): 50
- τύπος χειριστηρίου: αεροκώδωνας με σύστημα quick release
- τύπος εμβόλων: **κεραμικά** D 30mm
- στροφές λειτουργίας (rpm): 430-1000
- βάρος (kg): 16

ΧΩΡΙΣ ΜΑΝΟΜΕΤΡΟ ΜΕ ΕΝΔΕΙΞΗ ΠΙΕΣΗΣ ΣΤΟ ΧΕΙΡΙΣΤΗΡΙΟ



495 €

ΚΩΔ. 111306

WL - 530 ASBC2

- παροχή (lt/min): 38
- πίεση (bar): 50 • τύπος χειριστηρίου: bypass
- τύπος εμβόλων: **κεραμικά** D 30mm
- στροφές λειτουργίας (rpm): 430-1000
- βάρος (kg): 16



ΨΕΚΑΣΤΙΚΑ ΕΔΑΦΟΥΣ ΒΕΝΖΙΝΟΚΙΝΗΤΑ

ΝΕΑ ΠΡΟΪΟΝΤΑ

ΜΕ ΓΡΑΣΑΔΟΡΟΥΣ

585 €

ΚΩΔ. 211010

WL-45B2

- κινητήρας LIAN LIONG 6,5HP

745 €

ΚΩΔ. 211014

WL-45B2

- κινητήρας BRILLIANT 6 HP

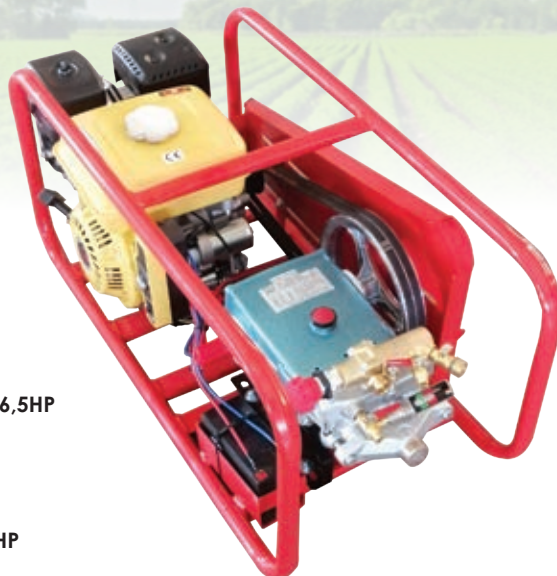

ΧΩΡΙΣ ΓΡΑΣΑΔΟΡΟΥΣ (GREASE FREE) ΓΙΑ ΒΙΟΛΟΓΙΚΕΣ ΚΑΛΙΕΡΓΕΙΕΣ

855 €

ΚΩΔ. 211046

WL-530ASBC2

- κινητήρας LIAN LIONG 7HP (1800 RPM)

955 €

ΚΩΔ. 211050

WL-530ASBC2

- κινητήρας LIAN LIONG 7HP (1800 RPM) ΜΙΖΑ - ΜΠΑΤΑΡΙΑ

1095 €

ΚΩΔ. 211054

WL-530ASBC2

- κινητήρας BRILLIANT 6 HP (1800 RPM)

ΟΙ ΑΝΤΛΙΕΣ ΠΕΡΙΛΑΜΒΑΝΟΥΝ: ΦΙΛΤΡΟ ΑΝΑΡΡΟΦΗΣΗΣ - ΣΩΛΗΝΑ ΕΠΙΣΤΡΟΦΗΣ - ΣΩΛΗΝΑ ΑΝΑΡΡΟΦΗΣΗΣ - ΣΕΤ ΣΙΜΟΥΧΕΣ ΕΠΙΣΚΕΥΗΣ - ΚΙΤ ΕΡΓΑΛΕΙΩΝ - ΚΑΤΑΛΟΓΟ ΑΝΤΑΛΛΑΚΤΙΚΩΝ - ΟΔΗΓΙΕΣ ΧΡΗΣΗΣ ΣΥΝΤΗΡΗΣΗΣ



ΛΑΣΤΙΧΟ ΨΕΚΑΣΜΟΥ - ΨΕΚΑΣΤΙΚΑ ΣΥΓΚΡΟΤΗΜΑΤΑ



Τα λάστιχα ψεκασμού **TIGER** είναι κατασκευασμένα με αυστηρές προδιαγραφές για να αντέχουν σε υψηλές πιέσεις που χρησιμοποιούνται στα ψεκαστικά συγκροτήματα. Οι πολλαπλές στρώσεις με τις ειδικές προσμίξεις που χρησιμοποιούνται στην κατασκευή τους, έχει σαν αποτέλεσμα την μεγάλη ελαστικότητα και την αντοχή τους στο χρόνο





ΣΕ ΠΩΛΗΣΕΙΣ



**ΛΑΣΤΙΧΟ ΨΕΚΑΣΜΟΥ ΕΙΣΑΓΩΓΗΣ
ΕΥΚΑΜΠΤΟ ΥΨΗΛΗΣ ΑΝΤΟΧΗΣ**

- πίεση λειτουργίας 60 BAR
- πίεση θραύσης 200 BAR (MAX)

| | | |
|---|--|--|
| <p>62€</p> <p>ΚΩΔ. 124105</p> <p>Ø8,5 - 50 ΜΕΤΡΑ</p> | <p>82€</p> <p>ΚΩΔ. 124115</p> <p>Ø10 - 50 ΜΕΤΡΑ</p> | <p>126€</p> <p>ΚΩΔ. 124125</p> <p>Ø13 - 50 ΜΕΤΡΑ</p> |
| <p>124€</p> <p>ΚΩΔ. 124110</p> <p>Ø8,5 - 100 ΜΕΤΡΑ</p> | <p>164€</p> <p>ΚΩΔ. 124120</p> <p>Ø10 - 100 ΜΕΤΡΑ</p> | <p>252€</p> <p>ΚΩΔ. 124130</p> <p>Ø13 - 100 ΜΕΤΡΑ</p> |



ΤΡΟΧΗΛΑΤΑ ΨΕΚΑΣΤΙΚΑ ΣΥΓΚΡΟΤΗΜΑΤΑ ΕΔΑΦΟΥΣ ΜΕ ΜΕΜΒΡΑΝΟΦΟΡΑ ΑΝΤΛΙΑ ANNOVI REVERBERI

ΤΕΧΝΙΚΑ ΧΑΡΑΚΤΗΡΙΣΤΙΚΑ:

- Σύνδεση με μειωτήρα για σταθερή πίεση λειτουργίας και αποφυγή βλαβών
- Μembrάνες νέας τεχνολογίας «BLUE FLEX» κατασκευασμένες από ειδικά πολυμερή υλικά για αντοχή στη φθορά κατά 70% περισσότερο σε σχέση με τις συμβατικές μεμβράνες.

STANDARD ΕΞΟΠΛΙΣΜΟΣ:

- Χειριστήριο ρύθμισης πιέσεως
- Μανόμετρο γλυκερίνης ø 63
- Σωλήνας αναρρόφησης 2,5 μ. με φίλτρο
- Σωλήνας επιστρεφόμενων ροών 2,5 m



**NEA
ΠΡΟΪΟΝΤΑ**



ΜΕ ΑΝΤΛΙΑ AR 403 (ΠΑΡΟΧΗ 40,7 LT/MIN- ΠΙΕΣΗ 40 BAR)

- LIAN LONG 6,5 HP

1235€
ΚΩΔ. 204350

- LIAN LONG 7,0 HP

1355€
ΚΩΔ. 204352

- BRILLIANT 6,0 HP

1395€
ΚΩΔ. 204354

ΜΙΖΑ
ΜΠΑΤΑΡΙΑ

ΜΕ ΑΝΤΛΙΑ AR 50 (ΠΑΡΟΧΗ 65,8 LT/MIN- ΠΙΕΣΗ 40 BAR)

- LIAN LONG 9,0 HP

1445€
ΚΩΔ. 204360

- LIAN LONG 9,0 HP

1535€
ΚΩΔ. 204362

- BRILLIANT 10,0 HP

1655€
ΚΩΔ. 204364

ΜΙΖΑ
ΜΠΑΤΑΡΙΑ



ΜΕ ΑΝΤΛΙΑ AR 813 (ΠΑΡΟΧΗ 79,9 LT/MIN- ΠΙΕΣΗ 50 BAR)

- LIAN LONG 15,0 HP

1595€
ΚΩΔ. 204370

- LIAN LONG 15,0 HP

1695€
ΚΩΔ. 204372

- BRILLIANT 13,0 HP

1905€
ΚΩΔ. 204374

ΜΙΖΑ
ΜΠΑΤΑΡΙΑ



• Τα συγκροτήματα με αντλία (AR50-AR813) είναι κατάλληλα για ψεκασμό ψηλών δέντρων (καστανιές, καρυδιές, κλπ.) με ακτίνα δράσης >15μτ • Στις τιμές δεν περιλαμβάνονται ο αυλός και το λάστιχο πίεσεως.



DANAU

DINKING



645 €

ΚΩΔ. 205660

3WZ-3000A

- ισχύς 6.5 hp
- παροχή 12.6 lt/min
- πίεση 203 bar
- βάρος 48 kg



925 €

ΚΩΔ. 205670

3WZ-3600A

- ισχύς 15.0 hp
- παροχή 18.2 lt/min
- πίεση 248 bar
- βάρος 67 kg

CERAMIC PISTONS

BRILLIANT
Engines Designed By **Mitsubishi**

815 €

ΚΩΔ. 205665

3WZ-3000A

- ισχύς 6 hp
- παροχή 12.6 lt/min
- πίεση 203 bar
- βάρος 48 kg



1195 €

ΚΩΔ. 205675

3WZ-3600A

- ισχύς 13 hp
- παροχή 18.2 lt/min
- πίεση 248 bar
- βάρος 67 kg

• Συνοδεύονται από αυλό λάστιχο 10 m σετ 5 ακροφύσιων • Kit μανόμετρου γλυκερίνης για ένδειξη πίεσης



ΚΙΤ ΜΑΝΟΜΕΤΡΟΥ ΓΛΥΚΕΡΙΝΗΣ

ΝΕΑ ΕΠΑΓΓΕΛΜΑΤΙΚΑ ΠΛΥΣΤΙΚΑ BRILLIANT ΜΕ ΚΙΝΗΤΗΡΑ MITSUBISHI (1800RPM) ΚΑΙ ΑΝΤΛΙΑ AR ΙΤΑΛΙΑΣ



50% MORE LIFE TIME

ΝΕΟ ΠΡΟΪΟΝ

CERAMIC PISTONS



995 €

ΚΩΔ. 305090

MBW 2500L

- κινητήρας GT 600 MITSUBISHI 6HP (1800RPM)
- αντλία AR TRIPLEX CERAMIC RCA 3G25
- πίεση 170 bar
- παροχή 11,4 lt/min
- αυλός 100 cm με 5 ακροφύσια
- λάστιχο 10 m
- διαστάσεις 110x84x60cm
- βάρος 45 kg



ΕΠΑΓΓΕΛΜΑΤΙΚΟΙ ΘΡΥΜΜΑΤΙΣΤΕΣ ΚΛΑΔΙΩΝ ΟΛΛΑΝΔΙΑΣ



GTM
PROFESSIONAL®

Όλοι οι θρυμματιστές GTM διαθέτουν μαχαιρία RASOR διπλής κοπής τοποθετημένα πάνω σε κύλινδρο έτσι ώστε να μην σπρώχνουν το υλικό αλλά να απορροφάται σαν χνούδι με την βαρύτητα. Οι θρυμματιστές της GTM διαθέτουν (2+1) μαχαιρία υψηλής αντοχής - ρυθμιζόμενη έξοδο απόθεσης του υλικού κοπής - διακόπτη ασφαλείας (emergency stop button) και πληρούν όλες τις προδιαγραφές ασφαλείας που ορίζει η Ευρωπαϊκή Ένωση.



1295 €

ΚΩΔ. 125550

GTS 600

- ισχύς 5.5 hp
- διάμετρος κοπής 5 cm (MAX)
- διάσταση χοάνης 28x23x96cm
- διαστάσεις μηχανήματος 160x67x130 cm
- διάμετρος τροχών 20 cm
- ωριαία παραγωγή 3m³/hr
- βάρος 58 Kg



με κινητήρα
GTM 5.5 hp

1900 €

ΚΩΔ. 225530

GTS 900

- ισχύς 9.0 hp
- διάμετρος κοπής 8 cm (MAX)
- διάσταση χοάνης 25x25x96cm
- διαστάσεις μηχανήματος 132x70x145 cm
- διάμετρος τροχών 40 cm
- ωριαία παραγωγή 4m³/hr
- βάρος 132 Kg



με κινητήρα
LL 9 hp



ΔΕΙΤΕ
TO VIDEO

BEST
PRICE

3750 €

ΚΩΔ. 225508

με κινητήρα LL 15hp

GTS 1300

- ισχύς 13 - 15 hp
- διάμετρος κοπής 10 cm (MAX)
- διάσταση χοάνης 50x60x120 cm
- διαστάσεις μηχανήματος 152x82x160 cm
- διάμετρος τροχών 40 cm
- ωριαία παραγωγή 6m³/hr
- βάρος 186 Kg



BEST
PRICE

3985 €

ΚΩΔ. 225504

με κινητήρα
BRILLIANT 13hp



ΔΕΙΤΕ
TO VIDEO

ΣΧΙΣΤΕΣ ΚΟΡΜΩΝ ΗΛΕΚΤΡΙΚΟΙ ΜΕ ΚΛΩΒΟ ΑΣΦΑΛΕΙΑΣ

GTM
PROFESSIONAL®



345 €

ΚΩΔ. 125490

GTL 5000H ΟΡΙΖΟΝΤΙΟΣ

- Ισχύς 3 hp - 230V
- **δύναμη κρούσης 5 TN**
- μήκος κορμού 52 cm (max)
- διάμετρος κοπής 25 cm (max)
- βάρος 55 Kg



525 €

ΚΩΔ. 125492

GTL 7000H ΟΡΙΖΟΝΤΙΟΣ ΜΕ ΒΑΣΗ

- Ισχύς 3,8 hp - 230V
- **δύναμη κρούσης 7 TN**
- μήκος κορμού 52 cm (max)
- διάμετρος κοπής 25 cm (max)
- βάρος 75 Kg

NEA
ΠΡΟΪΟΝΤΑ





ΕΠΑΓΓΕΛΜΑΤΙΚΟΙ ΘΡΥΜΜΑΤΙΣΤΕΣ ΚΛΑΔΙΩΝ ΜΕ ΚΥΛΙΝΔΡΟ ΚΟΠΗΣ



design in Germany



ΗΛΕΚΤΡΙΚΟΣ ΘΡΥΜΜΑΤΙΣΤΗΣ

PROF

890 €

ΚΩΔ. 306010

GS-65E

- Ισχύς 3 hp/220V
- διάμετρος κοπής 5 cm (MAX)
- λάμες: 2 (LASER) αναστρέψιμης κοπής
- διαστάσεις μηχ/τος (ΜxΠxΥ) 157x53x108 cm
- διαστάσεις χοάνης (ΜxΠxΥ) 40x40x75 cm
- τροχοί (2) 4,10x350x4
- βάρος 85 Kg



ΒΕΝΖΙΝΟΚΙΝΗΤΟΣ ΘΡΥΜΜΑΤΙΣΤΗΣ

PROF

1095 €

ΚΩΔ. 306025

GS-65H

- Ισχύς 7 hp - 4Τ ΜΙΖΑ (LIAN-LONG)
- διάμετρος κοπής 5 cm (MAX)
- λάμες: 2 (LASER) αναστρέψιμης κοπής
- διαστάσεις μηχ/τος (ΜxΠxΥ) 157x53x108 cm
- διαστάσεις χοάνης (ΜxΠxΥ) 45x40x75 cm
- τροχοί (2) 4,10x350x4
- βάρος 85 Kg
- διαθέτει προστατευτική μπάρα (emergency stop) για αποφυγή ατυχήματος

DINKING LIANLONG



ΒΕΝΖΙΝΟΚΙΝΗΤΟΣ ΘΡΥΜΜΑΤΙΣΤΗΣ

PROF

1950 €

ΚΩΔ. 306032

GS-15H

ΣΥΡΩΜΕΝΟΣ ΜΕ ΚΟΤΣΑΔΟΡΟ

- Ισχύς 15 hp- 4Τ ΜΙΖΑ (LIAN-LONG)
- διάμετρος κοπής 8,5 cm (MAX)
- λάμες: 2 (LASER) αναστρέψιμης κοπής
- διαστάσεις μηχ/τος (ΜxΠxΥ) 262x81x150 cm
- διαστάσεις χοάνης (ΜxΠxΥ) 49x45x105 cm
- τροχοί (2) 16x8.00x7
- βάρος 175 Kg
- διαθέτει προστατευτική μπάρα (emergency stop) για αποφυγή ατυχήματος

DINKING LIANLONG



Blue Bird Industries



ΘΡΥΜΜΑΤΙΣΤΗΣ ΗΛΕΚΤΡΟΚΙΝΗΤΟΣ ΓΙΑ ΚΗΠΟΥΣ

295 €

ΚΩΔ. 120880450

SH 2500

- ισχύς 2500 Watt/230V - 50Hz
- διάμετρος κοπής 4 cm (MAX)
- βάρος 40 Kg
- ΠΕΡΙΛΑΜΒΑΝΕΙ**
- δοχείο συλλογής 60 LT
- τροχούς μεταφοράς
- ρύθμιση κοπής





CE

ΓΑΝΤΙΑ ΕΡΓΑΣΙΑΣ ΣΕ ΣΥΣΚΕΥΑΣΙΑ BLISTER



3 €

ΚΩΔ. 322721729L
ΚΩΔ. 3227217210XL
ΚΩΔ. 3227217211XXL

- L (No9)
- XL (No10)
- XXL (No11)

ΧΗΜΙΚΩΝ LATEX



3,5 €

ΚΩΔ. 322721779NC
ΚΩΔ. 3227217710
ΚΩΔ. 3227217711

- L (No9)
- XL (No10)
- XXL (No11)

ΔΕΡΜΑΤΟΠΑΝΙΝΑ (COMB)



7,95 €

ΚΩΔ. 322721679
ΚΩΔ. 3227216710
ΚΩΔ. 3227216711

- L (No9)
- XL (No10)
- XXL (No11)

ΔΕΡΜΑΤΙΝΑ (LEATHER)

ΠΡΙΟΝΙΑ ΚΛΑΔΕΜΑΤΟΣ (ΞΥΛΙΝΗ ΧΕΙΡΟΛΑΒΗ) - ΚΟΝΤΑΡΟΠΡΙΟΝΑ



15 €

ΚΩΔ. 322VIA58713BSF

VIAT

- Λάμα 33cm
- Διπλής οδόντωσης
- Βάρος 245gr



18 €

ΚΩΔ. 322VIA58713B

VIAT ΜΕ ΘΗΚΗ ΖΩΝΗΣ

- Λάμα 33cm
- Διπλής οδόντωσης
- Βάρος 245gr



27,50 €

ΚΩΔ. 3224587-13MM

ΚΟΝΤΑΡΟΠΡΙΟΝΟ (XL)

- Με κυρτή λάμα 33cm
- Διπλής οδόντωσης
- Βάρος 262gr

29,50 €

ΚΩΔ. 3223630

ΤΗΛΕΣΚΟΠΙΚΗ ΠΡΟΕΚΤΑΣΗ ΑΛΟΥΜΙΝΙΟΥ ΚΟΝΤΑΡΟΠΡΙΟΝΟΥ (XL)

- Μήκος 1,80-2,80 mt
- Βάρος 980gr

ΨΑΛΙΔΙΑ PROLINE (SOFT TOUCH)



8,50 €

ΚΩΔ. 3223624INOX-CEMB

ΤΡΥΓΟΥ

- Με ίσια λάμα INOX 62 mm
- Συνολικό μήκος 186 mm
- Βάρος 80 gr



8,50 €

ΚΩΔ. 3223628INOX-CEMB

UNIVERSAL

- Με κυρτή λάμα INOX 45 mm
- Συνολικό μήκος 172 mm
- Βάρος 82 gr

ΒΑΣΕΙΣ ΜΕΤΑΦΟΡΑΣ ΚΑΙ ΑΠΟΘΗΚΕΥΣΗΣ ΞΥΛΩΝ



GW6

65 €

ΚΩΔ. 306052

- (ΜxΠxΥ)
61,35x35x106,5 cm



GW6C (ΜΕ ΚΑΛΥΜΑ)

75 €

ΚΩΔ. 306050

- (ΜxΠxΥ)
61,35x35x106,5 cm



GW1

45 €

ΚΩΔ. 306056

- (ΜxΠxΥ)
93x34,5x105 cm

ΤΣΕΚΟΥΡΙ HEAVY DUTY



30 €

ΚΩΔ. 3211009159

- 1,7 kg
- 158 cm

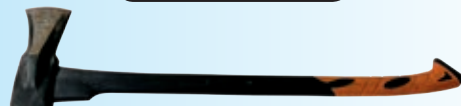

40 €

ΚΩΔ. 3211009160

- 2,9 kg
- 184 cm



ΧΕΙΡΟΚΙΝΗΤΟΣ ΣΧΙΣΤΗΣ TP-LS001



65 €

ΚΩΔ. 319030

- μήκος 83-113 cm
- βάρος 4,55 kg

ΒΑΣΗ ΚΟΠΗΣ ΞΥΛΩΝ ΡΥΘΜΙΖΟΜΕΝΗ



45 €

ΚΩΔ. 3211009024

- διαστάσεις 85x57x90 cm
- βάρος 6,6 kg

ΒΑΣΗ ΚΟΠΗΣ ΞΥΛΩΝ TIMBER CLAMP



165 €

ΚΩΔ. 320018725



ΔΕΙΤΕ TO VIDEO



design in Germany

ΣΧΙΣΤΗΣ ΚΟΡΜΩΝ KINETIC (γρήγορης κρούσης 2 sec) BENZINOKΙΝΗΤΟΣ



SK-P15T

15 TN

- Ισχύς 6,5 HP – 4T
- **Δύναμη κρούσης 15 TN**
- χρόνος κρούσης 2 sec
- μήκος κορμού 52 cm • διάμετρος κοπής 35 cm
- τροχοί 2 • διαστάσεις μηχανήματος 177x59x96 cm
- βάρος 97 Kg

BEST PRICE

985 €

ΚΩΔ. 206703

ΣΧΙΣΤΗΣ ΚΟΡΜΩΝ KINETIC (γρήγορης κρούσης 2 sec) ΗΛΕΚΤΡΙΚΟΣ



8 TN

645 €

ΚΩΔ. 319002

BEST PRICE

SK-E8T

- Ισχύς 2000 WATT /230V-50Hz
- **Δύναμη κρούσης 8 TN**
- χρόνος κρούσης 2 sec
- μήκος κορμού 52 cm • διάμετρος κοπής 35 cm
- διαστάσεις μηχανήματος 136x38x67 cm
- τροχοί 2 • βάρος 110 Kg



ΔΕΙΤΕ TO VIDEO

ΣΧΙΣΤΗΣ ΚΟΡΜΩΝ ΟΡΙΖΟΝΤΙΟΣ KINETIC (γρήγορης κρούσης 3 sec) BENZINOKΙΝΗΤΟΣ



PROF



ΜΙΖΑ ΜΠΑΤΑΡΙΑ

2450 €

ΚΩΔ. 306002

GL-34T

- Ισχύς 7,0 HP ΜΙΖΑ – 4T
- **Δύναμη κρούσης 34 TN**
- χρόνος κρούσης 3 sec
- μήκος κορμού 60 cm
- διάμετρος κοπής 75 cm
- τροχοί 2 6,5X8+1 ME STOP
- διαστάσεις μηχανήματος 280x71x112 cm
- βάρος 235 Kg





NEA
ΠΡΟΪΟΝΤΑ

Blue Bird
Industries

ΣΧΙΣΤΕΣ ΚΟΡΜΩΝ ΗΛΕΚΤΡΙΚΟΙ



415 €

ΚΩΔ. 120886010

ΟΡΙΖΟΝΤΙΟΣ LS7HE

- ισχύς 3000 Watt/230V - 50Hz
- **δύναμη κρούσης 7 TN**
- μήκος κορμού 52 cm (max)
- διάμετρος κοπής 25 cm (max)
- βάρος 52 Kg
- κλωβός ασφαλείας

845 €

ΚΩΔ. 120883310

ΚΑΘΕΤΟΣ LSE 8000

- ισχύς 2000 WATT /230V-50Hz
- **δύναμη κρούσης 8 TN**
- μήκος κορμού 55 cm (max)
- διάμετρος κοπής 30 cm (max)
- βάρος 110 Kg

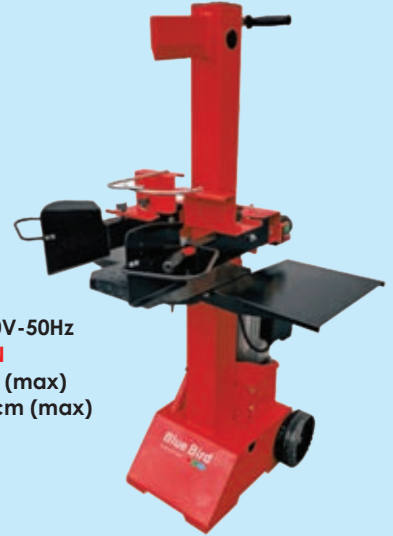

1255 €

ΚΩΔ. 120883730

ΚΑΘΕΤΟΣ LSE 11000

- ισχύς 3000 WATT /230V-50Hz
- **δύναμη κρούσης 11 TN**
- μήκος κορμού 104 cm (max)
- διάμετρος κοπής 30 cm (max)
- βάρος 174 Kg

ΣΧΙΣΤΗΣ ΚΟΡΜΩΝ
ΑΝΑΡΤΩΜΕΝΟΣ
ΣΕ ΤΡΑΚΤΕΡ

3400 €

ΚΩΔ. 120884350

ΚΑΘΕΤΟΣ LS PTO 30000

- **δύναμη κρούσης 30 TN**
- μήκος κορμού 110 cm (max)
- διάμετρος κοπής 40 cm (max)
- βάρος 346 Kg



ΣΧΙΣΤΕΣ ΚΟΡΜΩΝ ΒΕΝΖΙΝΟΚΙΝΗΤΟΙ

2350 €

ΚΩΔ. 120884110

ΚΑΘΕΤΟΣ LSL 16000

- ισχύς 6,5 Hp - 4T
- **δύναμη κρούσης 16 TN**
- μήκος κορμού 110 cm (max)
- διάμετρος κοπής 30 cm (max)
- βάρος 248,5 Kg



2900 €

ΚΩΔ. 120884120

ΚΑΘΕΤΟΣ LSL 22000

- ισχύς 10 Hp - 4T
- **δύναμη κρούσης 22 TN**
- μήκος κορμού 110 cm (max)
- διάμετρος κοπής 35 cm (max)
- βάρος 299,5 Kg



ΚΑΤΑΣΤΡΟΦΕΙΣ - ΑΝΕΜΗ ΓΙΑ ΔΙΧΤΥΑ ΜΗΧΑΝΗΜΑΤΑ ΔΙΑΝΟΙΞΗΣ ΑΥΛΑΚΙΩΝ



ΔΕΙΤΕ
TO VIDEO

PROF



4250 €

ΚΩΔ. 1361002329C

ΚΑΤΑΣΤΡΟΦΕΑΣ TFX 1700 ΜΕ ΥΔΡΑΥΛΙΚΗ ΜΕΤΑΤΟΠΙΣΗ

- πλάτος εργασίας 170cm
- σφυριά 24
- βάρος 365 kg
- ιμάντες 3
- ΡΤΟ 540/1000 rpm
- απαιτούμενη ισχύς 35-60 hp
- ολικές διαστάσεις 185x78x80 cm
- περιλαμβάνει καρδανικό άξονα

4500 €

ΚΩΔ. 1361002455C

ΚΑΤΑΣΤΡΟΦΕΑΣ TFX 1900 ΜΕ ΥΔΡΑΥΛΙΚΗ ΜΕΤΑΤΟΠΙΣΗ

- πλάτος εργασίας 190cm
- σφυριά 28
- βάρος 395 kg
- ιμάντες 3
- ΡΤΟ 540/1000 rpm
- απαιτούμενη ισχύς 35-80 hp
- ολικές διαστάσεις 205x78x80 cm
- περιλαμβάνει καρδανικό άξονα



ΔΕΙΤΕ
TO VIDEO



2250 €

ΚΩΔ. 1361003140

ΑΝΑΡΤΩΜΕΝΗ ΥΔΡΑΥΛΙΚΗ ΑΝΕΜΗ AVR-250

- για διχτυα 6x100m ή 8x80m (δεν περιλαμβάνονται)
- για συλλογή καρυδιών, φυστικών, ελιών, αμυγδάλων, κλπ.
- βάρος 166kg



ΕΠΑΓΓΕΛΜΑΤΙΚΑ ΜΗΧΑΝΗΜΑΤΑ ΔΙΑΝΟΙΞΗΣ ΑΥΛΑΚΙΩΝ ΜΕ ΜΑΧΑΙΡΙΑ ΚΑΡΒΙΔΙΟΥ

TR 15

- Ισχύς 15 hp - 4T ΜΙΖΑ (LIAN-LONG)
- πλάτος εργασίας 10 cm
- 27 μαχαιρία καρβιδίου υψηλής αντοχής
- βάθος εργασίας ρυθμιζόμενο (20-45-60 cm)
- ταχύτητα σκαψίματος 60 MT/HR
- διαστάσεις μηχανήματος 175x70x105 cm
- βάρος 145 Kg

ΑΝΑΜΕΝΕΤΑΙ
ΤΟΝ ΙΟΥΝΙΟ

ΜΙΖΑ
ΜΠΑΤΑΡΙΑ



2950 €

ΚΩΔ. 306042





Το **BRILLIANT GROUP** από το 2004 είναι ο μοναδικός εξουσιοδοτημένος κατασκευαστής της σειράς βενζινοκινητήρων **GT MITSUBISHI** στο κόσμο. Ο πρωτότυπος σχεδιασμός του θαλάμου καύσης καθιστά τη σειρά **GT** μοναδική στην αγορά, εξασφαλίζοντας υψηλή απόδοση, χαμηλότερα επίπεδα θορύβου και λιγότερη κατανάλωση καυσίμου. Λόγω των χαμηλών ρύπων η σειρά **GT** είναι φιλικότερη προς το περιβάλλον. Υπο την επίβλεψη των μηχανικών της **MITSUBISHI HEAVY INDUSTRY** από την Ιαπωνία, κάθε βενζινοκινητήρας υποβάλλεται σε αυστηρό ποιοτικό έλεγχο και μας επιτρέπει να παραδίδουμε ανελλιπώς μηχανήματα υψηλής ποιότητας τηρώντας τους ισχύοντες κανονισμούς των εκπομπών **EPA και φάσης III της Ευρωπαϊκής Ένωσης**. Η εταιρεία BRILLIANT διαθέτει πλήρη γκάμα βενζινοκινητήρων (2,41 hp/80cc - 4 hp/127cc - 6 hp/182cc - 10 hp/297cc - 13 hp/389cc)

GT 241 2,4 hp/79,66 cc

285 €

ΚΩΔ. 305001

- άξονας με βόλτα 15,87 mm



GT 400 4,0 hp/126,8 cc

315 €

ΚΩΔ. 305003

- άξονας με βόλτα 19,05 mm



320 €

ΚΩΔ. 305005

- άξονας με βόλτα 19,05 mm

**GT 600
6,0 hp/182 cc**



**GT 600
ΦΙΛΤΡΟ ΛΑΔΙΟΥ
6,0 hp/182 cc**

345 €

ΚΩΔ. 305009

- άξονας με σφήνα 19,05 mm



320 €

ΚΩΔ. 305007

- άξονας με σφήνα 19,05 mm

460 €

ΚΩΔ. 305032

- **1800 PRM**
- άξονας με σφήνα 20 mm

320 €

ΚΩΔ. 305011

- άξονας με κώνο 19,05 mm

640 €

ΚΩΔ. 305021

- άξονας με κώνο 22,16 mm

**GT 1300
13 hp/391,9 cc**



560 €

ΚΩΔ. 305015

- άξονας με κώνο 22,16 mm

**GT 1000
10 hp/296,6 cc**



640 €

ΚΩΔ. 305024

- άξονας με σφήνα 25,4 mm

560 €

ΚΩΔ. 305018

- άξονας με σφήνα 25,4 mm

860 €

ΚΩΔ. 305025

- άξονας με σφήνα 25,4 mm - **μιζα**

835 €

ΚΩΔ. 305035

- **1800 PRM**
- άξονας με σφήνα 25 mm

945 €

ΚΩΔ. 305038

- **1800 PRM**
- άξονας με σφήνα 25 mm

1175 €

ΚΩΔ. 305039

- **1800 PRM**
- άξονας με σφήνα 25 mm - **μιζα**



ΑΝΤΛΗΤΙΚΑ BENZINOKINΗΤΑ (4T) ΜΕ ΚΙΝΗΤΗΡΑ



BEST PRICE

265 €
ΚΩΔ. 305059



ΠΟΛΥΚΥΒΙΚΑ 2,4 HP - ΣΤΟΜΙΑ 1½" x 1½"

MBP 15 G

- κινητήρας GT 241 (2,4 hp /79,66 cc)
- διαστάσεις 45x35x36 cm
- βάρος 22 kg
- μέγιστο βάθος αναρρόφησης 7 μέτρα
- **Περιλαμβάνουν σετ ρακόρ & φίλτρο αναρρόφησης**

NEO ΠΡΟΪΟΝ

| ΑΠΟΔΟΣΕΙΣ | | | | | | |
|-----------|----|----|----|------|----|----|
| M/Y | 0 | 5 | 10 | 15 | 20 | 22 |
| K/Ω | 21 | 19 | 17 | 12,5 | 5 | 0 |

ΠΟΛΥΚΥΒΙΚΑ 4 HP - ΣΤΟΜΙΑ 2" x 2"

325 €
ΚΩΔ. 305060

MBP 20 G

- κινητήρας GT 400 (4,0 HP/126,8 cc)
- διαστάσεις 49x37x40 cm
- βάρος 26 kg
- μέγιστο βάθος αναρρόφησης 7 μέτρα
- **Περιλαμβάνουν σετ ρακόρ & φίλτρο αναρρόφησης**

BEST PRICE



| ΑΠΟΔΟΣΕΙΣ | | | | | | | | |
|-----------|----|----|----|----|----|----|----|----|
| M/Y | 0 | 5 | 10 | 15 | 20 | 25 | 27 | 28 |
| K/Ω | 30 | 27 | 26 | 23 | 18 | 9 | 1 | 0 |

ΥΨΗΛΗΣ ΠΙΕΣΗΣ (4,0 HP) - ΕΙΣΑΓΩΓΗ 1½" ΕΞΑΓΩΓΗ 2x1"+1x1½"

NEO ΠΡΟΪΟΝ

HIGH PRESSURE

MBP 15 G-H

- κινητήρας GT 400 (4,0 HP/126,8 cc)
- διαστάσεις 51x40x42 cm • βάρος 31 kg
- μέγιστο βάθος αναρρόφησης 7 μέτρα
- **Περιλαμβάνουν σετ ρακόρ & φίλτρο αναρρόφησης**

295 €
ΚΩΔ. 305065

BEST PRICE



| ΑΠΟΔΟΣΕΙΣ | | | | | | | |
|-----------|----|----|----|----|----|----|----|
| M/Y | 0 | 10 | 20 | 30 | 35 | 38 | 40 |
| K/Ω | 20 | 19 | 16 | 10 | 5 | 2 | 0 |

ΣΥΓΚΡΙΤΙΚΑ ΠΛΕΟΝΕΚΤΗΜΑΤΑ:

- χαμηλότερη κατανάλωση καυσίμου
- μεγάλη διάρκεια λειτουργίας (άνω των 10.000 ωρών διατηρώντας αναλλοίωτα τα τεχνικά χαρακτηριστικά τους)
- χαμηλό επίπεδο θορύβου • εύκολη εκκίνηση (easy start) • στεγανά υψηλών προδιαγραφών (carbon - ceramic)

ΑΝΤΛΗΤΙΚΑ ΜΕ ΚΙΝΗΤΗΡΑ BRILLIANT

BR50-30

- κινητήρας GT 600 BRILLIANT
- ισχύς **6.0 hp**
- στόμιο αντλίας IN - 2" OUT - 2"
- βάρος 27 kg

| ΑΠΟΔΟΣΕΙΣ | | | | | |
|-----------|----|----|----|----|----|
| M/Y | 5 | 10 | 15 | 20 | 25 |
| K/Ω | 30 | 26 | 19 | 12 | 3 |

395 €
ΚΩΔ. 237197



420 €
ΚΩΔ. 237198

BR80-30

- κινητήρας GT 600 BRILLIANT
- ισχύς **6.0 hp**
- στόμιο αντλίας IN - 3" OUT - 3"
- βάρος 30 kg

| ΑΠΟΔΟΣΕΙΣ | | | | | |
|-----------|----|----|----|----|----|
| M/Y | 5 | 10 | 15 | 20 | 25 |
| K/Ω | 60 | 54 | 45 | 33 | 18 |



ΑΝΤΛΗΤΙΚΑ ΒΕΝΖΙΝΟΚΙΝΗΤΑ ΜΕ ΚΙΝΗΤΗΡΑ "OHV BRILLIANT"

Engineered and designed by **MITSUBISHI JAPAN**

BRILLIANT
Engines Designed By **Mitsubishi**



ΠΥΡΟΣΒΕΣΤΙΚΟ ΤΡΟΧΗΛΑΤΟ ΜΕ ΑΝΕΜΗ "FIRE 50"

- παροχή 18000 lt/hr • πίεση 8 bar
- **ακτίνα δράσης >15 mt**
- μάνικα HEAVY DUTY 25 mt / 1 1/2"
- αυλός αλουμινίου ρυθμιζόμενος
- σωλήνας αναρρόφησης 2" - 5 mt
- με φίλτρο, ρακόρ σύνδεσης

825 €

ΚΩΔ. 237200A
με κινητήρα
BRILLIANT 6.0 hp

HIGH
QUALITY

495 €

ΚΩΔ. 237202

BRILLIANT HP-600 ΥΨΗΛΗΣ ΠΙΕΣΗΣ

- κινητήρας GT 600
- ισχύς **6.0 hp**
- στόμιο αντλίας
IN - 2" OUT - 1x1 1/2" 2x1"
- H(max) 80 mt
- Q(max) 18000 lt/hr
- βάρος 32 kg



HIGH
PRESSURE

ΑΠΟΔΟΣΕΙΣ

| | | | | | | | |
|-----|----|----|----|----|----|----|----|
| M/Y | 5 | 13 | 23 | 35 | 50 | 63 | 78 |
| K/Ω | 17 | 16 | 14 | 13 | 9 | 7 | 2 |

H/Z ΒΕΝΖΙΝΗΣ ΜΕ ΚΙΝΗΤΗΡΑ MITSUBISHI "OHV" 220V/50HZ

MBG 1200 BRILLIANT

- ισχύς KVA/KW: 1/0.8 MAX
- κινητήρας GT 241
- ισχύς **2.4 Hp**
- χωρητικότητα καυσίμου 7 lt
- αυτονομία 10 ώρες
- διαστάσεις (ΜxΠxΥ):
47x38x39 cm
- βάρος 28 kg

255 €

ΚΩΔ. 305084

AVR



BRILLIANT
Engines Designed By **Mitsubishi**



MBG 6500 MITSUBISHI

- ισχύς KVA/KW: 6,9/5,5 (MAX)
- κινητήρας GT 1300
- ισχύς **13 Hp**
- χωρητικότητα καυσίμου 27 lt
- αυτονομία 10 ώρες
- διαστάσεις (ΜxΠxΥ):
80x51x63 cm
- βάρος 85 kg

985 €

ΚΩΔ. 305086

AVR



MITSUBISHI
HEAVY INDUSTRIES, LTD.



STANDARD ΕΞΟΠΛΙΣΜΟΣ:

- ΦΩΤΕΙΝΗ ΕΝΔΕΙΞΗ (OIL ALARM) ΓΙΑ ΧΑΜΗΛΗ ΣΤΑΘΜΗ ΛΑΔΙΟΥ
- ΔΕΙΚΤΗ ΣΤΑΘΜΗΣ ΒΕΝΖΙΝΗΣ
- EASY START
- ΘΕΡΜΙΚΟ ΠΡΟΣΤΑΣΙΑΣ
- ΒΟΛΤΟΜΕΤΡΟ ΨΗΦΙΑΚΟ
- AVR
- 20% ΜΕΓΑΛΥΤΕΡΗ ΙΣΧΥΣ ΣΕ ΣΧΕΣΗ ΜΕ ΤΑ ΣΥΜΒΑΤΙΚΑ ΗΛΕΚΤΡΟΠΑΡΑΓΩΓΑ ΖΕΥΓΗ



ΑΝΤΛΗΤΙΚΑ ΒΕΝΖΙΝΟΚΙΝΗΤΑ ΜΕ ΑΝΤΛΙΑ ΑΛΟΥΜΙΝΙΟΥ

JAPAN
TECHNOLOGY



415 €

ΚΩΔ. 120878640

SEV-50X

- κινητήρας K180
- ισχύς **4.2 hp**
- στόμιο αντλίας 2"X 2"
- βάρος 24,2 kg

| | | | | | | | |
|-----------|----|----|----|----|----|--|--|
| ΑΠΟΔΟΣΕΙΣ | | | | | | | |
| M/Y | 5 | 10 | 15 | 20 | 25 | | |
| K/Ω | 34 | 30 | 25 | 18 | 5 | | |

455 €

ΚΩΔ. 120878650

SEV-80X

- κινητήρας K180
- ισχύς **4.2 hp**
- στόμιο αντλίας 3"X 3"
- βάρος 27,7 kg

| | | | | | | | |
|-----------|----|----|----|----|----|--|--|
| ΑΠΟΔΟΣΕΙΣ | | | | | | | |
| M/Y | 5 | 10 | 15 | 20 | 25 | | |
| K/Ω | 57 | 51 | 42 | 33 | 12 | | |

640 €

ΚΩΔ. 120880270

SEH-50X (HONDA)

- κινητήρας GX120 "OHV"
- ισχύς **4.0 hp**
- στόμιο αντλίας 2"X 2"
- βάρος 26 kg

| | | | | | | | |
|-----------|----|----|----|----|----|----|--|
| ΑΠΟΔΟΣΕΙΣ | | | | | | | |
| M/Y | 5 | 10 | 15 | 20 | 25 | 27 | |
| K/Ω | 33 | 28 | 24 | 18 | 10 | 6 | |

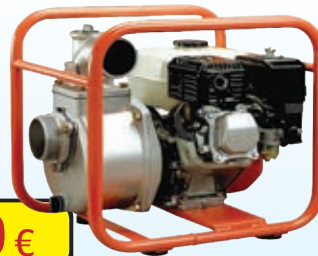

HONDA
ENGINES

735 €

ΚΩΔ. 120880280

SEH-80X (HONDA)

- κινητήρας GX160 "OHV"
- ισχύς **5.5 hp**
- στόμιο αντλίας 3"X 3"
- βάρος 28 kg

| | | | | | | | |
|-----------|----|----|----|----|----|----|--|
| ΑΠΟΔΟΣΕΙΣ | | | | | | | |
| M/Y | 5 | 10 | 15 | 20 | 25 | 27 | |
| K/Ω | 50 | 44 | 37 | 26 | 14 | 9 | |

• μέγιστο βάθος αναρρόφησης 8 μέτρα • περιλαμβάνουν σετ ρακόρ & φίλτρο αναρρόφησης



BENZINOKINΗΤΗΡΕΣ - Η/Ζ DINKING - LIANLONG

HIGH
QUALITY

 **DINKING**

LIANLONG

Με συνεχή παρουσία 17 ετών
στην ελληνική αγορά!



ΔΕΙΤΕ
TO VIDEO

LL 168F1 6,5 hp/196 cc



149 €

ΚΩΔ. 137011

- άξονας με βόλτα 19,05 mm

149 €

ΚΩΔ. 137014

- άξονας με σφήνα 19,05 mm

Η/Ζ ΜΟΝΟΦΑΣΙΚΑ 220V/50Hz
INVERTER ΧΑΜΗΛΟΥ ΘΟΡΥΒΟΥ < 63 DB

INVERTER

LL 2000 TS

- ισχύς MIN/MAX 2,0/2,5 KVA
- αυτονομία (50% φορτίου) 8 ώρες

ΔΙΑΘΕΤΕΙ:

- 1 πρίζα 220V • Θερμικό
- φορτιστή μπαταρίας 12V/8A
- φωτεινή ένδειξη OIL ALARM - υπερφόρτωσης - AC ρεύματος
- διακόπτη ON - OFF πρίζας
- φορτιστή μπαταρίας 12V/8A
- 2 θύρες USB • βάρος 22 Kg
- επίπεδο θορύβου 95 db (1m) - 61 db (7m)



585 €

ΚΩΔ. 137192



AVR

235 €

ΚΩΔ. 137151

LL 1200

- ισχύς 1,2 KVA/220V
- κινητήρας LL 3.0 hp/97 cc
- διαθέτει AVR
- κατανάλωση 0.9 lt/hr
- διαθέτει ψηφιακές ενδείξεις
- βάρος 24,5 Kg



AVR

470 €

ΚΩΔ. 137153

LL 3,0GF - 3A

- ισχύς 3.75 KVA/220V
- κινητήρας LL 7.0 hp/ 212cc
- διαθέτει AVR
- διαθέτει ψηφιακές ενδείξεις
- βάρος 45 Kg



AVR

565 €

ΚΩΔ. 137154

LL 3GF - 4A

- ισχύς 3.75 KVA/220V
- κινητήρας LL 7.0 hp/ 212cc
- διαθέτει AVR
- διαθέτει ψηφιακές ενδείξεις
- βάρος 48 Kg



MIZA
ΜΠΑΤΑΡΙΑ

1045 €

ΚΩΔ. 137175

LL 8GF - 4THA

- ισχύς 8 KVA/220V
- κινητήρας LL 15.0 hp/420 cc
- διαθέτει AVR
- διαθέτει ψηφιακές ενδείξεις
- βάρος 90 Kg

AVR

ΤΗΛΕΧΕΙΡΙΣΤΗΡΙΟ

ΜΕ ΤΗΛΕΧΕΙΡΙΣΤΗΡΙΟ ΕΚΚΙΝΗΣΗ ΤΕΡΜΑΤΙΣΜΟ
ΑΠΟ ΑΠΟΣΤΑΣΗ 40 ΜΕΤΡΩΝ

MIZA
ΜΠΑΤΑΡΙΑ

1105 €

ΚΩΔ. 137164

LL 8GF2 - 4HA

- ισχύς 8.0 KVA/380V
- κινητήρας LL 15.0 hp/ 420cc
- βάρος 92 Kg
- διαθέτει τροχούς μεταφοράς

AVR

380V

ΤΗΛΕΧΕΙΡΙΣΤΗΡΙΟ

ΜΕ ΤΗΛΕΧΕΙΡΙΣΤΗΡΙΟ ΕΚΚΙΝΗΣΗ ΤΕΡΜΑΤΙΣΜΟ
ΑΠΟ ΑΠΟΣΤΑΣΗ 40 ΜΕΤΡΩΝ





DINKING

LIANLONG



189 €

ΚΩΔ. 119011

FARMATE WP-10

- κινητήρας TU-26 2T
- ισχύς **1.0 hp**
- στόμιο αντλίας 1"x1"
- H(max) 35 mt • Q(max) 6900 lt/hr
- βάρος 5 kg

| ΑΠΟΔΟΣΕΙΣ | | | | | |
|-----------|-----|-----|-----|-----|-----|
| M/Y | 5 | 10 | 20 | 25 | 35 |
| K/Q | 6.9 | 5.4 | 4.2 | 2.4 | 0.9 |



179 €

ΚΩΔ. 137089

LIANLONG LL 40-25 B

- κινητήρας LL 152 F 4T
- ισχύς **2.5 hp**
- στόμιο αντλίας 1 1/2"x1 1/2"
- H(max) 25 mt • Q(max) 10000 lt/hr
- βάρος 12 kg

| ΑΠΟΔΟΣΕΙΣ | | | | | |
|-----------|----|----|----|----|----|
| M/Y | 5 | 10 | 15 | 20 | 25 |
| K/Q | 10 | 7 | 5 | 4 | 2 |



225 €

ΚΩΔ. 137092

LIANLONG LLQ 50-30

- κινητήρας LL 168 F1 4T
- ισχύς **6.5 hp**
- στόμιο αντλίας 2"x2"
- H(max) 25 mt • Q(max) 30000 lt/hr
- βάρος 27 kg

2" X 2"

| ΑΠΟΔΟΣΕΙΣ | | | | | |
|-----------|----|----|----|----|----|
| M/Y | 5 | 10 | 15 | 20 | 25 |
| K/Q | 30 | 26 | 19 | 12 | 3 |



240 €

ΚΩΔ. 137094

LIANLONG LLQ 80-30

- κινητήρας LL 168 F1 4T
- ισχύς **6.5 hp**
- H(max) 25 mt • Q(max) 60000 lt/hr
- στόμιο αντλίας 3"x3" • βάρος 30 kg

3" X 3"

| ΑΠΟΔΟΣΕΙΣ | | | | | |
|-----------|----|----|----|----|----|
| M/Y | 5 | 10 | 15 | 20 | 25 |
| K/Q | 60 | 54 | 45 | 33 | 18 |

ΑΝΑΜΕΝΕΤΑΙ
15/05/22



459 €

ΚΩΔ. 137095

LIANLONG QDZ 100-28

ΠΟΛΥΚΥΒΙΚΟ

- κινητήρας LL 177 FA 4T
- ισχύς **9.0 hp**
- H(max) 30 mt • Q(max) 80000 lt/hr
- στόμιο αντλίας 4"x4" • βάρος 43 kg

4" X 4"

| ΑΠΟΔΟΣΕΙΣ | | | | | | | |
|-----------|----|----|----|----|----|----|----|
| M/Y | 5 | 10 | 15 | 20 | 25 | 28 | 30 |
| K/Q | 72 | 60 | 46 | 31 | 16 | 8 | 0 |

NEO
ΠΡΟΪΟΝ

ΠΥΡΟΣΒΕΣΤΙΚΟ ΤΡΟΧΗΛΑΤΟ
ΜΕ ΑΝΕΜΗ "FIRE 50"

- παροχή 18000 lt/hr • πίεση 8 bar
- **ακτίνα δράσης >15 mt**
- μάνικα HEAVY DUTY 25 mt / 1 1/2"
- αυλός αλουμινίου ρυθμιζόμενος
- σωλήνας αναρρόφησης 2" - 5 mt
- με φίλτρο, ρακόρ σύνδεσης



ΔΕΙΤΕ
TO VIDEO



375 €

ΚΩΔ. 137105

LIANLONG
LLQD 50-100 ΥΨΗΛΗΣ ΠΙΕΣΗΣ

- κινητήρας LL 170 F 4T • ισχύς **7.0 hp**
- στόμιο αντλίας IN-2" OUT-1x1 1/2" 2x1"
- H(max) 80 mt • Q(max) 18000 lt/hr
- βάρος 32 kg

HIGH
PRESSURE



475 €

ΚΩΔ. 137107

LIANLONG
LLQD 50-100E ΥΨΗΛΗΣ ΠΙΕΣΗΣ

| ΑΠΟΔΟΣΕΙΣ | | | | | | | |
|-----------|----|----|----|----|----|----|----|
| M/Y | 5 | 13 | 23 | 35 | 50 | 63 | 78 |
| K/Q | 17 | 16 | 14 | 13 | 9 | 7 | 2 |

ΜΙΖΑ
ΜΠΑΡΙΑ



HIGH
PRESSURE

695 €

ΚΩΔ. 237200

- με κινητήρα LL 7.0 hp





635 €
ΚΩΔ. 137120

BENZINOKINHTO ANTLHTIKO LIANLONG LL 80-70 ΥΨΗΛΗΣ ΠΙΕΣΗΣ ΠΟΛΥΚΥΒΙΚΟ

- κινητήρας LL 190 F 4T
- ισχύς **15.0 hp**
- στόμιο αντλίας IN - 3" OUT - 2,5"+2 x 1 1/2"
- βάρος 48 kg
- H(max) 70 m
- Q(max) 52000 lt/hr



HIGH PRESSURE

| ΑΠΟΔΟΣΕΙΣ | | | | | | | |
|-----------|----|----|----|----|----|----|----|
| M/Y | 4 | 11 | 32 | 42 | 50 | 56 | 64 |
| K/Q | 50 | 45 | 33 | 27 | 20 | 13 | 4 |

1065 €
ΚΩΔ. 137122

BENZINOKINHTO ANTLHTIKO LIANLONG HWZ 50-100 ΥΨΗΛΗΣ ΠΙΕΣΗΣ ΠΟΛΥΚΥΒΙΚΟ

- κινητήρας LL 188 FD 4T
- ισχύς **13.0 hp**
- στόμιο αντλίας IN - 2" OUT - 2"
- βάρος 75 kg
- H(max) 90 m
- Q(max) 30000 lt/hr



HIGH PRESSURE

| ΑΠΟΔΟΣΕΙΣ | | | | | | | | |
|-----------|----|----|----|----|----|----|----|----|
| M/Y | 4 | 20 | 30 | 40 | 60 | 70 | 80 | 90 |
| K/Q | 30 | 28 | 27 | 25 | 21 | 15 | 9 | 2 |

ΜΙΖΑ ΜΠΑΤΑΡΙΑ

BENZINOKINHTA ANTLHTIKA LIANLONG ΓΙΑ ΑΝΤΛΗΣΗ ΘΑΛΑΣΣΙΝΟΥ ΝΕΡΟΥ - ΧΗΜΙΚΩΝ

375 €
ΚΩΔ. 137113

- LLTS Z20**
- ισχύς **6.5 hp**
 - στόμια 2" X 2"
 - H(max) 23 m
 - Q(max) 32000 lt/hr
 - βάρος 26 kg

| ΑΠΟΔΟΣΕΙΣ | | | | | |
|-----------|----|----|----|----|----|
| M/Y | 5 | 10 | 15 | 20 | 23 |
| K/Q | 32 | 27 | 17 | 10 | 4 |



395 €
ΚΩΔ. 137115

- LLTS Z80**
- ισχύς **7 hp**
 - στόμια 3" X 3"
 - H(max) 23 m
 - Q(max) 55000 lt/hr
 - βάρος 27 kg

| ΑΠΟΔΟΣΕΙΣ | | | | | |
|-----------|----|----|----|----|----|
| M/Y | 5 | 10 | 15 | 20 | 23 |
| K/Q | 55 | 35 | 25 | 5 | 0 |

BENZINOKINHTO ANTLHTIKO LIANLONG ΓΙΑ ΑΝΤΛΗΣΗ ΛΥΜΑΤΩΝ, ΠΟΛΥΚΥΒΙΚΟ



895 €
ΚΩΔ. 137114

- LLTM-Z30**
- ισχύς **9,0 hp**
 - στόμια 3" X 3"
 - H(max) 25 m
 - Q(max) 50000 lt/hr
 - βάρος 53 kg

| ΑΠΟΔΟΣΕΙΣ | | | | | |
|-----------|----|----|----|----|----|
| M/Y | 5 | 10 | 15 | 20 | 25 |
| K/Q | 50 | 44 | 37 | 27 | 6 |

BENZINOKINHTO ANTLHTIKO LIANLONG ΗΜΙΑΚΑΘΑΡΤΩΝ ΥΔΑΤΩΝ, ΠΟΛΥΚΥΒΙΚΟ



415 €
ΚΩΔ. 137112

- LLTW-30**
- ισχύς **6.5 hp**
 - στόμια 3" X 3"
 - H(max) 25 m
 - Q(max) 60000 lt/hr
 - βάρος 32 kg

| ΑΠΟΔΟΣΕΙΣ | | | | | |
|-----------|----|----|----|----|----|
| M/Y | 5 | 10 | 15 | 20 | 25 |
| K/Q | 60 | 54 | 45 | 33 | 18 |

BENZINOKINHTO ANTLHTIKO LIANLONG ΓΙΑ ΥΔΡΟΛΙΠΑΝΣΗ ΥΨΗΛΗΣ ΠΙΕΣΗΣ



295 €
ΚΩΔ. 137116

- LLQD 65-50 A**
- ισχύς **7.0 hp**
 - στόμια 2.5" X 2"
 - H(max) 62 m
 - Q(max) 30000 lt/hr
 - βάρος 32 kg

| ΑΠΟΔΟΣΕΙΣ | | | | | | | |
|-----------|----|----|----|----|----|----|----|
| M/Y | 4 | 11 | 21 | 32 | 41 | 53 | 62 |
| K/Q | 30 | 25 | 22 | 19 | 12 | 7 | 0 |



H/Z INVERTER 220V/50HZ ΚΛΕΙΣΤΟΥ ΤΥΠΟΥ ΧΑΜΗΛΟΥ ΘΟΡΥΒΟΥ ΚΑΙ ΧΑΜΗΛΗΣ ΚΑΤΑΝΑΛΩΣΗΣ



**NEW
LINE**

LIANLONG

DINKING

**ΑΝΑΜΕΝΟΝΤΑΙ
15-25/05/ 22**



415€

ΚΩΔ. 137200

1200 i

- ισχύς KVA 1,35 (MAX)/1,25 (CONT)
- ισχύς KW 1,10 (MAX)/1,00 (CONT)
- κινητήρας (4T) 145FP/57cc
- ρεύμα λειτουργίας (I) 4,8A
- τεπόζιτο καυσίμου 2,5 LT
- αυτονομία (50% φορτίου) 6 ώρες
- τεπόζιτο λαδιού 0,35 lt
- ένδειξη χαμηλής στάθμης λαδιού
- ένδειξη υπερφόρτωσης - προστασία
- έξοδος 12VDC/8A
- έξοδος 220V/50HZ SCHUKO 1X16A
- εκκίνηση χειρόμιζα
- επίπεδο θορύβου 95dB (1m)-61dB (7m)
- βάρος 10 Kg
- διαστάσεις συσκευασίας 42x24x40 cm
- πιστοποιήσεις EPA/CARB/CE/EU5



585€

ΚΩΔ. 137202

2000 i

- ισχύς KVA 2,50 (MAX)/2,00 (CONT)
- ισχύς KW 2,00 (MAX)/1,60 (CONT)
- κινητήρας (4T) 148FP3/79cc
- ρεύμα λειτουργίας (I) 6,9A
- τεπόζιτο καυσίμου 4,5 lt
- αυτονομία (50% φορτίου) 8 ώρες
- τεπόζιτο λαδιού 0,45 LT
- ένδειξη χαμηλής στάθμης λαδιού
- ένδειξη υπερφόρτωσης - προστασία
- έξοδος 12VDC/8A
- έξοδος 220V/50HZ SCHUKO 1X16A
- εκκίνηση χειρόμιζα
- επίπεδο θορύβου 95dB (1m)-61dB (7m)
- βάρος 14,5 Kg
- διαστάσεις συσκευασίας 51x30x44 cm
- πιστοποιήσεις EPA/CARB/CE/EU5



855€

ΚΩΔ. 137204

3500 i

- ισχύς KVA 4,00(MAX)/3,75 (CONT)
- ισχύς KW 3,20 (MAX)/3,00 (CONT)
- κινητήρας (4T) 165FP/145cc
- ρεύμα λειτουργίας (I) 14A
- τεπόζιτο καυσίμου 7,0 LT
- αυτονομία (50% φορτίου) 7 ώρες
- τεπόζιτο λαδιού 0,45 lt
- ένδειξη χαμηλής στάθμης λαδιού
- ένδειξη υπερφόρτωσης - προστασία
- έξοδος 12VDC/8A
- έξοδος 220V/50HZ SCHUKO 2X16A
- εκκίνηση χειρόμιζα
- επίπεδο θορύβου 96dB (1m)-62dB (7m)
- βάρος 21,5 Kg
- διαστάσεις συσκευασίας 51x32x48 cm
- πιστοποιήσεις EPA/CARB/CE/EU5



1485€

5500 i

- ισχύς KVA 6,90 (MAX)/6,25 (CONT)
- ισχύς KW 5,50 (MAX)/5,00 (CONT)
- κινητήρας (4T) 180FP/312cc
- ρεύμα λειτουργίας (I) 21,7A
- τεπόζιτο καυσίμου 13,5 LT
- αυτονομία (50% φορτίου) 8,5 ώρες
- τεπόζιτο λαδιού 0,85 lt
- ένδειξη χαμηλής στάθμης λαδιού
- ένδειξη στάθμης καυσίμου
- βολτάμετρο
- συχνόμετρο
- ένδειξη υπερφόρτωσης - προστασία
- έξοδος 12VDC/8A
- έξοδος 220V/50HZ SCHUKO 1X16A, 1X32A
- εκκίνηση χειρόμιζα - μίζα
- επίπεδο θορύβου 97dB (1m)-63dB (7m)
- βάρος 52 Kg
- διαστάσεις συσκευασίας 69x32x63 cm
- πιστοποιήσεις EPA/CARB/CE/EU5

**ΜΙΖΑ
ΜΠΑΡΙΑ**



2950€

ΚΩΔ. 137208

9000 i

- ισχύς KVA 10,00 (MAX)/ 9,40 (CONT)
- ισχύς KW 8,00 (MAX)/7,50 (CONT)
- κινητήρας (4T) 460FP/458cc
- ρεύμα λειτουργίας (I) 32,6A
- τεπόζιτο καυσίμου 23 LT
- αυτονομία (50% φορτίου) 10 ώρες
- τεπόζιτο λαδιού 1,10 lt
- ένδειξη χαμηλής στάθμης λαδιού
- ένδειξη στάθμης καυσίμου
- βολτάμετρο
- συχνόμετρο
- ένδειξη υπερφόρτωσης - προστασία
- έξοδος 12VDC/8A
- έξοδος 220V/50HZ SCHUKO 1X16A, 2X32A
- εκκίνηση χειρόμιζα - μίζα
- επίπεδο θορύβου 97dB (1m)-63dB (7m)
- βάρος 105 Kg
- διαστάσεις συσκευασίας 69x55x63 cm
- πιστοποιήσεις EPA/CARB/CE/EU5

**ΜΙΖΑ
ΜΠΑΡΙΑ**



ELITE



52€

ΚΩΔ. 307005

ΠΕΡΙΦΕΡΕΙΑΚΗ ΑΝΤΛΙΑ (ΕΩΣ 40°C) DKM 60-1

- ισχύς 0,5 hp
- τάση 220V
- στόμιο 1" - 1"
- βάρος 4.5 kg
- Q(MAX) - 1,9 m³/hr
- H(MAX) - 35 mt

78€

ΚΩΔ. 307007

ΠΕΡΙΦΕΡΕΙΑΚΗ ΑΝΤΛΙΑ (ΕΩΣ 40°C) DKM 80-1

- ισχύς 1,0 hp
- τάση 220V
- στόμιο 1" - 1"
- βάρος 9,2 kg
- Q(MAX) - 3,0 m³/hr
- H(MAX) - 65 mt



109€

ΚΩΔ. 307010

HIGH FLOW

ΑΥΤΟΜΑΤΟΥ ΑΝΑΡΡΟΦΗΣΕΩΣ "JET" (ΕΩΣ 60°C) JET 750 AM

- ισχύς 1,0 hp
- τάση 220V
- στόμιο 1" - 1"
- βάρος 14 kg
- Q(MAX) - 5,1 m³/hr
- H(MAX) - 42 mt



185€

ΚΩΔ. 307014

ΑΥΤΟΜΑΤΟΥ ΑΝΑΡΡΟΦΗΣΕΩΣ "JET" (ΕΩΣ 60°C) JET 1500AH

- ισχύς 2 hp
- τάση 220V
- στόμιο 1 1/4 X 1"
- βάρος 26 kg
- Q(MAX) - 6 m³/hr
- H(MAX) - 62 mt

HIGH FLOW



145€

ΚΩΔ. 307022

ΠΟΛΥΒΑΘΜΙΑ ΑΘΟΥΡΥΒΗ ΥΨΗΛΩΝ ΑΠΟΔΟΣΕΩΝ (ΕΩΣ 60°C) DJSM102-5

- ισχύς 1,8 hp
- τάση 220V
- στόμιο 1" X 1"
- βάρος 11,5 kg
- Q(MAX) - 5,4 m³/hr
- H(MAX) - 54 mt



195€

ΚΩΔ. 307030

ΦΥΓΟΚΕΝΤΡΙΚΗ ΔΙΒΑΘΜΙΑ ΥΨΗΛΩΝ ΑΠΟΔΟΣΕΩΝ (ΕΩΣ 60°C) 2DCM25-140

- ισχύς 1,5 hp
- τάση 220V
- στόμιο 1 1/2 X 1"
- βάρος 20 kg
- Q(MAX) - 8,4 m³/hr
- H(MAX) - 47 mt

105€

ΚΩΔ. 308080

ΑΥΤΟΜΑΤΟΥ ΑΝΑΡΡΟΦΗΣΕΩΣ "JET" INOX JS 800

- ισχύς 1 hp
- τάση 220V
- στόμιο 1 X 1"
- βάρος 8,5 kg
- Q(MAX) - 3,5 m³/hr
- H(MAX) - 45 mt



15€

ΚΩΔ. 113145

AS400

• 4 μέτρα

20€

ΚΩΔ. 113146

AS700

• 7 μέτρα



ΟΛΕΣ ΟΙ ΑΝΤΛΙΕΣ ΕΠΙΦΑΝΕΙΑΣ ELITE ΔΙΑΘΕΤΟΥΝ ΑΞΟΝΑ INOX (AISI 304) ΚΑΙ ΕΙΝΑΙ ΚΑΤΑΛΛΗΛΕΣ ΑΚΟΜΑ ΚΑΙ ΣΕ ΥΦΑΛΜΥΡΑ ΝΕΡΑ





145 €
ΚΩΔ. 113229

ΑΝΤΛΙΑ ΠΗΓΑΔΙΩΝ ΜΕ ΦΛΟΤΕΡ QSB - JH ELITE

- ισχύς 1.3 hp
- αποδόσεις
5 mt-5500 lt/hr
15 mt-4300 lt/hr
30 mt-2200 lt/hr
40 mt-1000 lt/hr
- καλώδιο 10mt
- στόμιο 1"
- βάρος 9.5 kg
- 4 φτερωτές



145 €
ΚΩΔ. 308100

ΑΝΤΛΙΑ ΠΗΓΑΔΙΩΝ ΜΕ ΦΛΟΤΕΡ MQ 1200 INOX MULTI ELITE MEDAS

- ισχύς 1.6 hp
- αποδόσεις
5 mt-5500 lt/hr
15 mt-4500 lt/hr
30 mt-2200 lt/hr
40 mt-1100 lt/hr
- καλώδιο 10 mt
- στόμιο 1"
- βάρος 9.3 kg
- 4 φτερωτές



210 €
ΚΩΔ. 308102

ΑΝΤΛΙΑ ΠΗΓΑΔΙΩΝ MQ 1200A INOX MULTI ELITE MEDAS

- ισχύς 1.6 hp
- αποδόσεις
5 mt-5500 lt/hr
15 mt-4500 lt/hr
30 mt-2200 lt/hr
40 mt-1100 lt/hr
- καλώδιο 10 mt
- στόμιο 1"
- βάρος 9.3 kg
- 4 φτερωτές

ELECTRONIC CONTROL



265 €
ΚΩΔ. 113237

ΑΝΤΛΙΑ ΠΗΓΑΔΙΩΝ ΠΟΛΥΚΥΒΙΚΗ ΜΕ ΦΛΟΤΕΡ ΣΤΑΘΜΗΣ ELITE XQS 14,5

- ισχύς 2 hp
- αποδόσεις
10 mt-12600 lt/hr
30 mt-6600 lt/hr
- στόμιο 2"
- βάρος 26 kg



NEO ΠΡΟΪΟΝ

HEAVY DUTY SUPPLY

ΑΝΤΛΙΕΣ ΠΗΓΑΔΙΩΝ ΒΑΡΕΩΣ ΤΥΠΟΥ ΠΟΛΥΚΥΒΙΚΕΣ ΜΕ ΦΛΟΤΕΡ

HEAVY DUTY SUPPLY

195 €
ΚΩΔ. 307120

ELITE QDX 1.5-32

- ισχύς 1.0 hp
- αποδόσεις
15 mt-7200 lt/hr
30 mt-1800 lt/hr
- στόμιο 1"
- βάρος 16.5 kg



HEAVY DUTY SUPPLY

230 €
ΚΩΔ. 307122

ELITE QDX 6-26

- ισχύς 1.5 hp
- αποδόσεις
5 mt-5000 lt/hr
25 mt-2400 lt/hr
- στόμιο 1 1/2"
- βάρος 17.5 kg

105 €
ΚΩΔ. 307120A

ELITE QDX 1.5-32

- ισχύς 1.0 hp
- αποδόσεις
15 mt-7200 lt/hr
30 mt-1800 lt/hr
- στόμιο 1"
- βάρος 16.5 kg



125 €
ΚΩΔ. 307122A

ELITE QDX 6-26

- ισχύς 1.5 hp
- αποδόσεις
5 mt-15000 lt/hr
25 mt-2400 lt/hr
- στόμιο 1 1/2"
- βάρος 17.5 kg

ΥΠΟΒΡΥΧΙΕΣ ΑΝΤΛΙΕΣ ΠΗΓΑΔΙΩΝ - ΓΕΩΤΡΗΣΕΩΝ 4" ΜΕ ΠΙΝΑΚΑ ΠΡΟΣΤΑΣΙΑΣ

195 €
ΚΩΔ. 307100

4SOM 50 ELITE

- ισχύς 1.0 hp
- εξαγωγή 1"
- Q(max) 3.0m³/hr
- H(max) 56 mt
- βάρος 12 kg
- καλώδιο 20 mt



225 €
ΚΩΔ. 307102

4SOM 90 ELITE

- ισχύς 1.5 hp
- εξαγωγή 1"
- Q(max) 3.0m³/hr
- H(max) 98 mt
- βάρος 14 kg
- καλώδιο 20 mt

395 €
ΚΩΔ. 307108

DS 80-7F ELITE

- ισχύς 2.0 hp
- αποδόσεις
26 mt-7200 lt/hr
56 mt-4800 lt/hr
79 mt-1800 lt/hr
- βάρος 14.9 kg



ΑΝΤΛΙΕΣ ΣΥΝΤΡΙΒΑΝΙΩΝ



ELITE

55 €
ΚΩΔ. 113140

XKF - 35 P

- ισχύς 35 watt
- M/Y (max) 1,4 mt
- Κ/Ω 1,6 m³/hr
- στόμιο Ø19
- βάρος 2,0 kg

75 €
ΚΩΔ. 113142

XKF - 75 P

- ισχύς 75 watt
- M/Y (max) 2,7 mt
- Κ/Ω 2,65 m³/hr
- στόμιο Ø19
- βάρος 2,5 kg



ΔΙΑΘΕΤΟΥΝ 5 ΑΚΡΟΦΥΣΙΑ ΚΑΙ ΚΑΛΩΔΙΟ 10 ΜΕΤΡΩΝ



ΥΠΟΒΡΥΧΙΕΣ ΑΝΤΛΙΕΣ ELITE - MEDAS

Designed in GERMANY

55 €

ΚΩΔ. 308010

MQ 550 ΟΜΒΡΙΩΝ ΜΕ ΦΛΟΤΕΡ

- ισχύς 0.75 hp
- αποδόσεις
2 m³-9100 lt/hr
8 m³-1300 lt/hr
- στόμιο 1" - 1 1/4"
- βάρος 4.2 kg
- δίοδος 2-3 mm
- καλώδιο 10 m³



95 €

ΚΩΔ. 308040

MC 850 H INOX ΟΜΒΡΙΩΝ ΜΕ ΦΛΟΤΕΡ

- ισχύς 1.15 hp
- αποδόσεις
2 m³-14400 lt/hr
8 m³-1000 lt/hr
- στόμιο 1 1/2"
- βάρος 7.2 kg
- δίοδος 25 mm
- καλώδιο 10 m³



INOX

85 €

ΚΩΔ. 308012
(ΚΩΔ. 308013)

MI 550 CW ΟΜΒΡΙΩΝ ΜΕ ΗΛΕΚΤΡΟΝΙΚΟ ΑΙΣΘΗΤΗΡΑ ΧΑΜΗΛΗΣ ΑΝΑΡΡΟΦΗΣΗΣ ΕΩΣ 5 mm ΚΑΤΑΛΛΗΛΗ ΓΙΑ ΣΤΕΝΑ ΦΡΕΑΤΙΑ 25X25 cm

- ισχύς 0,75 hp
- αποδόσεις
1 m³-8700 lt/hr
3 m³-7200 lt/hr
8 m³-1060 lt/hr
- στόμιο 1" - 1 1/4"
- βάρος 4.4 kg
- καλώδιο 10 m³



SPECIAL PRICE

60 €

ΚΩΔ. 308050

MW 750 ΛΥΜΑΤΩΝ ΜΕ ΦΛΟΤΕΡ

- ισχύς 1,0 hp
- αποδόσεις
2 m³-10000 lt/hr
6 m³-1200 lt/hr
- στόμιο 1" - 1 1/4"
- βάρος 6.5 kg
- δίοδος 30 mm
- καλώδιο 10 m³



70 €

ΚΩΔ. 308060

MW 550 INOX ΛΥΜΑΤΩΝ ΜΕ ΦΛΟΤΕΡ

- ισχύς 0,75 hp
- αποδόσεις
2 m³-11300 lt/hr
7 m³-2200 lt/hr
- στόμιο 1" - 1 1/4"
- βάρος 6.5 kg
- δίοδος 30 mm
- καλώδιο 10 m³



INOX

109 €

ΚΩΔ. 308070

MW 1100 H INOX ΛΥΜΑΤΩΝ ΜΕ ΦΛΟΤΕΡ

- ισχύς 1.45 hp
- αποδόσεις
4 m³-14000 lt/hr
10 m³-1300 lt/hr
- στόμιο 2"
- βάρος 7.3 kg
- δίοδος 35 mm
- καλώδιο 10 m³



INOX

TOP QUALITY

89 €

ΚΩΔ. 308015

MQ 750 INOX ΑΝΤΛΙΑ ΟΜΒΡΙΩΝ ΜΕ ΦΛΟΤΕΡ

- ισχύς 1,0 hp
- αποδόσεις
1 m³-9700 lt/hr
8 m³-1100 lt/hr
- στόμιο 1" - 1 1/4"
- βάρος 5 kg
- δίοδος 5 mm
- καλώδιο 10 m³



INOX

105 €

ΚΩΔ. 308065

MW 850 INOX ΑΝΤΛΙΑ ΛΥΜΑΤΩΝ ΜΕ ΦΛΟΤΕΡ

- ισχύς 1,15 hp
- αποδόσεις
2 m³-12300 lt/hr
8 m³-900 lt/hr
- στόμιο 1 1/2"
- βάρος 6.4 kg
- δίοδος 35 mm
- καλώδιο 10 m³



INOX

ΑΝΤΛΙΑ ΟΜΒΡΙΩΝ ΜΕ ΕΣΩΤΕΡΙΚΟ ΦΛΟΤΕΡ ΓΙΑ ΣΤΕΝΑ ΦΡΕΑΤΙΑ 25X25 CM

85 €

ΚΩΔ. 113223

LKS 750 PA ELITE

- ισχύς 1.0 hp
- αποδόσεις
1 m³-13200 lt/hr
8 m³-800 lt/hr
- στόμιο 1" - 1 1/4"
- βάρος 4.7 kg



285 €

ΚΩΔ. 307150

WQD7 -12 ELITE ΥΠΟΒΡΥΧΙΑ ΑΝΤΛΙΑ ΛΥΜΑΤΩΝ ΜΕ ΚΟΠΗΤΡΑ

- ισχύς 1,5 hp
- αποδόσεις
8m³/12000 lt/hr
11m³/7000 lt/hr
13m³/3300 lt/hr
- βάρος 24.0 kg
- εξωτερικός πίνακας ελέγχου



HEAVY DUTY SUPPLY

325 €

ΚΩΔ. 307152

WQD7 -16 ELITE ΥΠΟΒΡΥΧΙΑ ΑΝΤΛΙΑ ΛΥΜΑΤΩΝ ΜΕ ΚΟΠΗΤΡΑ

- ισχύς 2,0 hp
- αποδόσεις
7m³/18000 lt/hr
11m³/14000 lt/hr
18m³/3500 lt/hr
- βάρος 27.0 kg
- εξωτερικός πίνακας ελέγχου

165 €

ΚΩΔ. 307140

WQD 6-16-0,75 ΑΝΤΛΙΑ ΗΜΙΑΚΑΘΑΡΤΩΝ - ΛΥΜΑΤΩΝ ΜΕ ΦΛΟΤΕΡ

- ισχύς 1.0 hp
- αποδόσεις
12 m³-19000 lt/hr
18 m³-3000 lt/hr
- στόμιο 1 1/2"
- βάρος 22 kg



soggia

249 €

ΚΩΔ. 303104

SVG - 100 1.0 HP ΑΝΤΛΙΑ ΛΥΜΑΤΩΝ

- αποδόσεις
3 m³-18000 lt/hr
6 m³-9000 lt/hr
8 m³-3000 lt/hr
- στόμιο 2"
- βάρος 13.0 kg
- καλώδιο 5 m³



SPECIAL PRICE

MADE IN ITALY





ama

**ΜΥΛΟΣ
ΖΩΤΡΟΦΩΝ**

EM 50 AMA

- χωρητικότητα 50 λί
- χοάνη 18 λί
- ισχύς 0,8 hp
- ωριαία παραγωγή 30 - 210 Kg
- διαθέτει 4 σίτες 1,5-3-5-7 mm
- διαστάσεις 43X43X64 cm
- βάρος 9,5 kg

225 €
ΚΩΔ. 178132500



**ΦΥΤΕΥΤΙΚΗ ΑΡΙΔΑ
UNIVERSAL
ΓΙΑ ΣΥΝΔΕΣΗ ΣΕ
ΗΛΕΚΤΡΟΔΡΑΠΑΝΑ**

**NEO
ΠΡΟΪΟΝ**

39 €
ΚΩΔ. 320049910

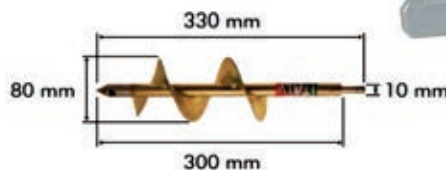

ΕΙΔΙΚΕΣ ΑΝΤΛΙΕΣ ΜΕΤΑΓΓΙΣΕΩΝ

**JAPAN
TECHNOLOGY**

45 €
ΚΩΔ. 102044

BL 25-24 S

- ισχύς 24V-45W
- για άντληση θαλασσινού νερού
- στόμιο 1"
- παροχή 70 Lt/min



3,95 €
ΚΩΔ. 120885480



PH 10 A

- για μετάγγιση κρασιού, λαδιού, πετρελαίου κ.τ.λ.
- μήκος 50 cm (6,7 lt/min)



**ΚΑΝΟΝΙ ΕΚΦΟΒΙΣΜΟΥ
GUARDIAN ΙΣΠΑΝΙΑΣ (120DB)**

- λειτουργεί με βουτάνιο ή προπάνιο (γκάζι)
- ιδανικό για προστασία σε καλλιέργειες, ιχθυοκαλλιέργειες, κτηνοτροφικές μονάδες, αμπέλια κ.τ.λ.
- **Λειτουργία εκτός οικιστικής ζώνης**

265 €
ΚΩΔ. 176200



• ΣΗΜΕΙΩΣΗ: Η ΦΙΑΛΗ ΥΓΡΑΕΡΙΟΥ ΔΕΝ ΠΕΡΙΛΑΜΒΑΝΕΤΑΙ

ΦΥΤΕΥΤΙΚΑ ΙΤΑΛΙΑΣ



39 €
ΚΩΔ. 115520

SMALL

- Ø 35 mm



65 €
ΚΩΔ. 115524

LARGE

- Ø 70 mm



**ΔΕΙΤΕ
TO VIDEO**

titan
PREMIUM QUALITY

**ΥΦΑΣΜΑ ΕΔΑΦΟΚΑΛΥΨΗΣ
(ΜΑΥΡΟ)**

**HEAVY DUTY
SUPPLY**



62 €
ΚΩΔ. 115725

**ΔΙΑΣΤΑΣΗ
(2 X 50) ΜΤ
95 (gr/m²)**





ΔΙΧΤΥΑ ΣΥΛΛΟΓΗΣ ΥΨΗΛΗΣ ΠΟΙΟΤΗΤΑΣ & ΑΝΤΟΧΗΣ (ΓΙΑ ΦΥΣΤΙΚΙΑ, ΕΛΙΕΣ, ΑΜΥΓΔΑΛΑ)



titan
PREMIUM OLIVE NET



TITAN 100 GSM (gr/m²)

ΧΑΡΑΚΤΗΡΙΣΤΙΚΑ

- ΚΑΤΑΣΚΕΥΗ ΑΠΟ 100% HDPE (ΠΑΡΘΕΝΟ ΠΟΛΥΑΙΘΥΛΕΝΙΟ) ΥΨΗΛΗΣ ΜΟΡΙΑΚΗΣ ΠΥΚΝΟΤΗΤΑΣ
- ΕΙΔΙΚΗ ΠΡΟΣΜΙΞΗ ΓΙΑ ΠΡΟΣΤΑΣΙΑ ΑΠΟ ΤΗΝ ΥΠΕΡΙΩΔΗ ΑΚΤΙΝΟΒΟΛΙΑ (UV)
- ΑΝΤΟΧΗ ΣΤΙΣ ΥΨΗΛΕΣ ΘΕΡΜΟΚΡΑΣΙΕΣ ΚΑΙ ΣΤΗΝ ΥΓΡΑΣΙΑ
- ΕΙΔΙΚΗ ΕΝΙΣΧΥΣΗ ΣΤΙΣ ΑΚΡΕΣ (ΦΑΣΑ) ΠΛΑΤΟΥΣ 5,5 cm
- ΜΕΤΑΛΛΙΚΟΙ ΚΡΙΚΟΙ ΠΡΟΣΔΕΣΗΣ & ΣΤΙΣ 4 ΓΩΝΙΕΣ
- ΕΥΔΙΑΚΡΙΤΟ ΛΟΓΩ ΧΡΩΜΑΤΟΣ (ΠΟΡΤΟΚΑΛΙ)



ΔΕΙΤΕ
ΤΟ VIDEO

PRESEASON
SPECIAL
OFFER

| ΚΩΔΙΚΟΣ | ΔΙΑΣΤΑΣΗ | ΤΙΜΗ ΠΡΟΣΦΟΡΑΣ |
|---------|--------------------|----------------|
| 115712 | 6x10m ² | 47 € |
| 115714 | 6x12m ² | 56 € |
| 115717 | 8x12m ² | 74 € |

titan
PREMIUM OLIVE SACK



NEO
ΠΡΟΪΟΝ

1,45 €

ΚΩΔ. 115720

**55X105 CM (50 LT)
100 GSM (gr/m²)**

ΧΑΡΑΚΤΗΡΙΣΤΙΚΑ

- ΚΑΤΑΣΚΕΥΗ ΑΠΟ 100 % HDPE (ΠΑΡΘΕΝΟ ΠΟΛΥΑΙΘΥΛΕΝΙΟ) ΥΨΗΛΗΣ ΜΟΡΙΑΚΗΣ ΠΥΚΝΟΤΗΤΑΣ ΓΙΑ ΜΕΓΙΣΤΗ ΑΝΤΟΧΗ - ΕΛΑΣΤΙΚΟΤΗΤΑ.
- ΕΥΔΙΑΚΡΙΤΟ ΛΟΓΩ ΧΡΩΜΑΤΟΣ (ΠΟΡΤΟΚΑΛΙ)
- ΕΙΔΙΚΗ ΠΛΕΞΗ ΠΟΥ ΕΞΑΣΦΑΛΙΖΕΙ ΠΛΗΡΗ ΑΕΡΙΣΜΟ ΤΟΥ ΚΑΡΠΟΥ
- ΠΙΣΤΟΠΟΙΗΣΗ ΠΕΡΙ ΚΑΤΑΛΛΗΛΟΤΗΤΑΣ ΜΕΤΑΦΟΡΑΣ ΤΡΟΦΙΜΩΝ

ΣΑΚΟΣ ΣΥΛΛΟΓΗΣ
ΕΝΙΣΧΥΜΕΝΗΣ ΠΛΕΞΗΣ
ΜΕ ΕΝΣΩΜΑΤΩΜΕΝΟ
ΣΧΟΙΝΙ ΣΥΣΦΙΞΗΣ
(ΓΙΑ ΠΑΤΑΤΕΣ, ΚΑΡΟΤΑ
ΦΥΣΤΙΚΙΑ, ΕΛΙΕΣ)



PRESEASON
SPECIAL
OFFER



HEAVY DUTY
SUPPLY



NEA
ΠΡΟΪΟΝΤΑ

ΔΙΧΤΥ ΣΚΙΑΣΗΣ ΤΡΙΓΩΝΟ (ΜΠΕΖ) HDPE



25 €

ΚΩΔ. 115730

ΔΙΑΣΤΑΣΗ
(3,6 X 3,6 X 3,6) ΜΤ
180 GSM (gr/m²)

HEAVY DUTY
SUPPLY



ΜΕ ΚΡΙΚΟΥΣ
ΠΡΟΣΔΕΣΗΣ



ΔΙΧΤΥ ΣΚΙΑΣΗΣ ΤΕΤΡΑΓΩΝΟ (ΜΠΕΖ) HDPE



36 €

ΚΩΔ. 115732

ΔΙΑΣΤΑΣΗ
(3,6 X 3,6) ΜΤ

58 €

ΚΩΔ. 115734

ΔΙΑΣΤΑΣΗ
(5 X 5) ΜΤ

180 GSM (gr/m²)

titan

PREMIUM QUALITY

ΔΙΧΤΥ ΣΚΙΑΣΗΣ ΑΔΙΑΒΡΟΧΟ (PROF) HDPE



ΔΙΑΘΕΣΙΜΟ ΣΕ ΔΥΟ ΧΡΩΜΑΤΑ
(ΜΠΕΖ - ΠΡΑΣΙΝΟ)

ΜΠΕΖ

535 €

ΚΩΔ. 115736

ΔΙΑΣΤΑΣΗ
(2,85 X 50) ΜΤ



ΠΡΑΣΙΝΟ

535 €

ΚΩΔ. 115738

ΔΙΑΣΤΑΣΗ
(2,85 X 50) ΜΤ

320 GSM (gr/m²)

ΠΕΡΙΦΡΑΞΗ ΜΕ ΤΕΧΝΗΤΟ ΦΥΛΛΩΜΑ

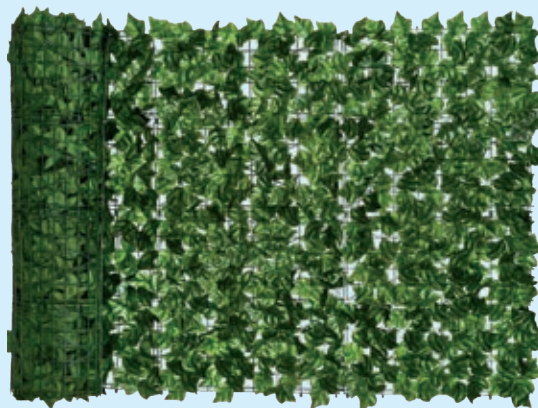

38 €

ΚΩΔ. 115740

ΔΙΑΣΤΑΣΗ
(1 X 3) ΜΤ



Οι παραπάνω τιμές είναι προτεινόμενες τιμές λιανικής και περιλαμβάνουν Φ.Π.Α., οι προσφορές ισχύουν έως 31/08/2022 ή μέχρι εξαντλήσεως των αποθεμάτων. Η ΑΓΡΟΜΕΞ ΑΕΒΕ εγγυάται τη ποιότητα των προϊόντων της, διαθέτοντας διαρκή παρακαταθήκη ανταλλακτικών και τεχνικής υποστήριξης. Όλα τα είδη που αναφέρονται στο προωθητικό φυλλάδιο μπορείτε να τα προμηθευτείτε μόνο στα εξουσιοδοτημένα καταστήματά μας. Οι φωτογραφίες του φυλλαδίου ενδέχεται να διαφέρουν από το τελικό προϊόν. Η εταιρεία διατηρεί το δικαίωμα αλλαγής των τεχνικών χαρακτηριστικών και των τιμών χωρίς προηγούμενη προειδοποίηση. Συμβουλευτείτε το κατάστημα αγοράς για το κόστος των μεταφορικών και συναρμολόγησης όπου απαιτείται.

www.agromex.gr



YouTube

Instagram INSTAGRAM